

## Table of Contents

<i>EN - English</i> .....	10
<i>Components</i> .....	26
<i>Unpacked Components</i> .....	26
<i>Front Components</i> .....	27
<i>Components Inside Front Cover</i> .....	28
<i>Rear Components</i> .....	29
<i>Touch Screen Components</i> .....	30
<i>Wi-Fi Adapter USB Port</i> .....	31
<i>Hardware Setup</i> .....	32
<i>Ethernet Cable (Optional)</i> .....	32
<i>Wi-Fi Adapter (Optional)</i> .....	33
<i>Power, SmartDrive</i> .....	33
<i>Startup</i> .....	35
<i>Loading Media</i> .....	36
<i>Installing the Ink Cartridge</i> .....	37
<i>Loading Label Media</i> .....	38
<i>Login</i> .....	39
<i>Making a User Badge</i> .....	40
<i>Logging In</i> .....	40
<i>Touch Screen User Interface</i> .....	42
<i>Printing a Syringe Label — Basic Use</i> .....	43
<i>Printing a Syringe Label — Advanced Operations</i> .....	46
<i>Matching Container IDs</i> .....	46
<i>Mapped Master IDs (USA Only)</i> .....	47

<i>Drug Verification</i> .....	47
<i>Monitoring Status</i> .....	48
<i>Dashboard Status Information</i> .....	48
<i>System Information</i> .....	48
<i>Maintenance</i> .....	49
<i>Displaying the Utilities Screen</i> .....	49
<i>Clearing a Label Jam</i> .....	51
<i>Clearing a Label Jam in the Front Media Guide</i> .....	51
<i>Clearing a Label Jam in the Rear Media Guide</i> .....	52
<i>Installing Update Packages</i> .....	53
<i>Shutdown and Power Off</i> .....	55
<i>Troubleshooting</i> .....	56

NO - Norsk.....	254
Komponenter .....	271
Utpakket Komponenter.....	271
Front Komponenter.....	272
Komponenter Innsiden Front Dekke .....	273
Bak Komponenter .....	274
Ta på Skjerm Komponenter.....	275
Wi-Fi Adapter USB Port .....	275
Maskinvare Oppsett .....	276
Ethernet Kabel (Valgfri) .....	276
Wi-Fi Adapter (Valgfri).....	277
Makt, SmartDrive .....	278
Oppstart.....	280
Laster inn Media .....	281
Installasjon de Blekk Patron .....	282
Laster inn Merkelapp Media .....	283
Logg Inn .....	284
Lager en Bruker Skilt.....	285
Hogst I.....	285

<i>Ta på Skjerm Bruker Grensesnitte</i> .....	287
<i>Printing en Sprøyte Merkelapp - Grunnleggende Bruk</i> .....	288
<i>Printing en Sprøyte Merkelapp - Avansert Operasjoner</i> .....	291
<i>Matchende Container ID-er</i> .....	291
<i>Kartlagt Herre ID-er (USA Kun)</i> .....	292
<i>Legemiddel Bekreftelse</i> .....	292
<i>Overvåkning Status</i> .....	293
<i>Dashbord Status Informasjon</i> .....	293
<i>System Informasjon</i> .....	294
<i>Vedlikehold</i> .....	294
<i>Viser de Verktøy Skjerm</i> .....	294
<i>Lysning en Merkelapp Syltetøy</i> .....	296
<i>Lysning en Merkelapp Syltetøy i de Front Media Guide</i> .....	296
<i>Lysning en Merkelapp Syltetøy i de Bak Media Guide</i> .....	297
<i>Installasjon Oppdater Pakker</i> .....	298
<i>Skru av og Makt Av</i> .....	300
<i>Feilsøking</i> .....	301

# Safe Label System®

# Drug Labeling Solution

*EN - English*

## **Documentation Notice**

This document is part of the EU MDR requirements. The Codonics Safe Label System® Product is a Class I medical devices intended for use by Healthcare Professionals. Product packaging and labeling, including Graphic User Interface (GUI) for operation are offered in English and meet MDR, Annex I, Chapter III, 23.4, taking account the training and the knowledge of the potential user.

Web information, Key Specifications, Intended Use, User Manual Appendices, Quick Start Guide and Setup IFU (Instructions for use) are available in basic translation for Member State Languages. Primary IFU are available in English.

Codonics Products are Class I products intended for use by Healthcare Professionals. Products packaging and labeling, including Graphic User Interface (GUI) for operation are Offered in English and meet MDR, Annex I, Chapter III, 23.4, taking account the training and the knowledge of the potential user.

\*Web information, Key Specifications, Intended Use, User manual Appendix, Quick Start Guide & Setup IFU are available in simple translation Member State Languages; primary IFU are available in English

## **Overview:**

Codonics Safe Label System SLS 550i Point of Care Station (PCS) is the standard of care in the world's leading hospitals. An award-winning FDA Class II medical device, the system improves the safety and accuracy of medication management and labeling compliance anywhere medications are prepared. In the OR, SLS integrates with anesthesia medication carts to electronically identify the drug in hand. Visual and audible confirmation based on the NDC of the vial/ampoule provides clinicians with a real-time safety check that acts as a second set of eyes, helping to eliminate the most prevalent medication errors. On demand, SLS produces a ready-to-apply TJC-compliant label that includes a barcode that captures the NDC from the parenteral vial for integration at administration with Epic and Cerner. When used in conjunction with Codonics SLS-WAVE, this process electronically documents the patient record 'hands-free' to improve charge capture, billing accuracy and 340B compliance, creating standardization and enabling BCMA in the OR.

## **Safe Label System:**

Integrates with existing workflows, adding TJC compliance and pharmacy oversight at every location where on-demand medications are prepared, such as the OR, ICU, PACU, patient floors and pharmacy

Provides clinicians with electronic medication safety checks while increasing productivity

Allows hospital-approved drugs, diluents, concentrations, and total dose/total volume preparations to be integrated with worldwide recognized best practices and international standards in a formulary managed by pharmacy and available at the fingertips of anyone preparing medications

Captures the exact NDC of the parenteral vial and carries it to the prepared label to provide 100% accurate documentation for charge capture and 340B accountability

Can be managed remotely including software updates and provides status feedback to specified users via the Administration Tool and Email Notifier (optional)

When used in conjunction with SLS-WAVE, the complete solution enables 'hands-free' integration with Epic and Cerner to maximize revenue, improve patient outcomes and clinician workflow by reducing manual clicks

### **Improve Patient Safety**

Errors in preparation and selection as well as documentation inaccuracies occur for a number of reasons. Multiple distractions, poor handwriting and look-alike /sound-alike drugs greatly contribute to the potential for medication errors. SLS embraces the call to improve patient and medication safety by:

Reduces the most common drug errors made during the selection, preparation and administration of injectable and intravenous medications in the OR, including vial/ampoule swaps, mislabeling/illegible labeling, syringe swaps and expired syringes

Meets the ISMP and APSF recommendations that every anesthetizing location should have a mechanism to identify medications before drawing them up or administering them (barcode reader)

Automatically presents clinicians with visual and audible confirmations of each drug and concentration, incorporating electronic safety checks to remove the element of human error

### **Specifications**

System: Integrated touch screen computer, 2D barcode scanner, color ink jet printer, audio feedback and network capable  
(Ethernet standard, Wi-Fi optional)

Power: Universal Input: 100-240 VAC, 50/60 Hz

Dimensions: 10.43 " (26.5 cm) W, 15.67" (39.8 cm) D, 16.50 " (41.9 cm) H

Weight: 14.5 lbs. (6.6kg)

Regulatory: Full medical device compliance including Class 2 FDA and Class I MDR 2017/745/EU (CE), GMP/QSR, ISO 13485:  
2016/NS-EN ISO 13485:2016, Electrical Safety IEC 60601-1 Ed. 3.1 and EMC/EMI: FCC Class A and IEC 60601-1-2: Ed. 4 for Professional Healthcare Facilities

Readable Barcodes: Code 128, GS1-128, Data Matrix, UPC-A, UPC-E, EAN-13, EAN-8, GS1 DataBar Family, Interleaved 2 of 5, ITF-14, Code 39, Code 32, ISBT 128, QR Code

Writable Barcodes: Data Matrix, EAN-13/UPC-A

## Exact NDC matching vial to syringe

Captures NDC of parenteral vial, providing 100% accurate documentation for charge capture and the exact NDC for 340B accountability

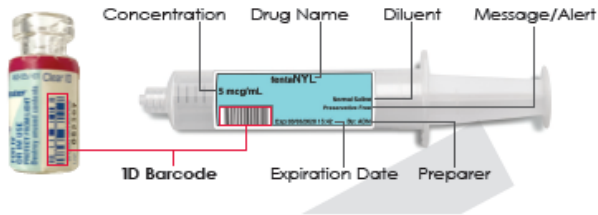

Prints full-color labels that comply with The Joint Commission NPSG.03.04.01\*, and meet the intent of ISO 26825, ASTM 4774 Standards & ASA Guidelines

\*Prints diluent and dilution if required



Shown with patient information when integrated with EMR/ADC



Shown with auxiliary barcode

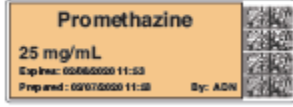
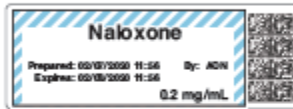
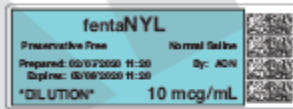

60 mm x 22 mm standard size labels



Barcode for EHR/AIMS integration

# *SLS User Manual*

## *Preface*

### *Conventions Used in This Manual*

#### *Bulleted Lists*

Bullets are used to display a list of nonprocedural items. For example:  
The following events trigger a synchronization of SLS data to that stored on the SmartDrive:

- Automatically every 15 minutes
- Formulary updates

#### *Numbered Steps*

The  icon indicates the beginning of a procedure. The steps in a procedure are numbered. For example:

- Open the front cover.
- Press the Ink button.

#### Notes

Notes contain additional information related to a topic or procedure. For example:

NOTE: The system will ensure that a test print is performed at least once a day.

#### Cautions and Warnings

Cautions alert you to actions or situations that could cause harm to equipment or data.

For example:

Warnings alert you to actions or situations that could result in personal injury. For example:

#### Important Information and Filenames

Bold type is used for emphasis, user interface object names, and paths or filenames.

For example:

- The Barcode Scanner scans drug container barcodes for identity and verification.
- Use the controls to correct the date and time, then press the OK button.



## *Purpose and Scope*

Refer to this User's Manual for procedures on how to perform Safe Label System (SLS) user operations, including:

- Setting up the hardware and software
- Performing basic functions such as logging in and out, and configuring some System settings (for example, sound volume, brightness)
- Printing and confirming syringe labels
- Checking drug syringes by scanning their barcodes
- Maintaining the system
- Monitoring system status and troubleshooting common problems

## *Product Information*

For technical assistance with SLS Point of Care Station, call Codonics Technical Support at the following number:

**Phone: +1 440.243.1198**

**Toll Free: 800.444.1198 (USA only)**

Technical Support is available 24/7/365. Technical Support is also available online via email and the Codonics web site:

**Email: [support@codonics.com](mailto:support@codonics.com)**

**Web Sites: [www.codonics.com](http://www.codonics.com)**

General product information can also be requested by sending email to:

**Email: [info@codonics.com](mailto:info@codonics.com)**

Please include your postal mailing address and telephone number in the email message.

Basic product information is returned via email unless otherwise requested.

## *Warnings and Limitations of Use*

### *Location of Safety and Compliance Labels*

Codonics is in compliance with various regulations.

The SLS PCS safety and compliance label, shown below, is located on the bottom of the device (shown on the following page).

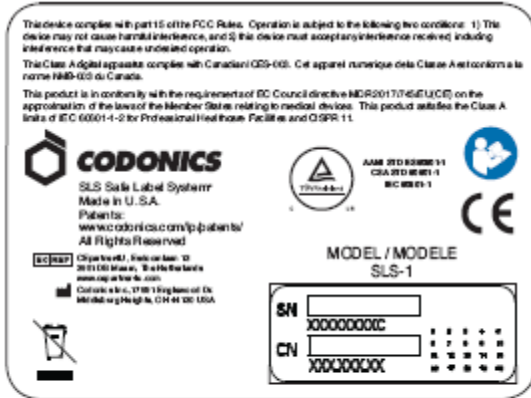

**SLS PCS safety and compliance label**

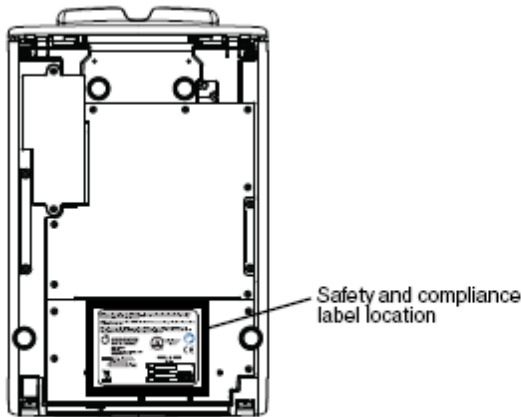

**SLS PCS safety and compliance label, on bottom of device**

**Voltage Warning**

The exclamation point within a triangle is intended to alert the user to the presence of important operating and maintenance (servicing) instructions in the literature accompanying this device.



REFER SERVICING TO QUALIFIED SERVICE PERSONNEL. REMOVAL OF LABELS, COVERS, OR ENCASMENT FASTENERS MAY VOID THE WARRANTY.  
THIS APPARATUS MUST BE ELECTRICALLY GROUNDED.  
TO PREVENT FIRE OR SHOCK HAZARD, DO NOT EXPOSE THIS DEVICE TO RAIN OR MOISTURE.

EQUIPMENT IS NOT TO BE USED AS A COMPONENT OF A LIFE SUPPORT SYSTEM.

Life support devices or systems are devices or systems that support or sustain life, and whose failure to perform can be reasonably expected to result in a significant injury or death to a person. A critical component is any component of a life support device or system whose failure to perform can be reasonably expected to cause the failure of the life support device or system, or to affect its safety or effectiveness.

### *Laser Warning*

WARNING This device emits CDRH/IEC Class 2 laser and IEC Class 1M light. Do not stare into beam.

### *Serial Number, Configuration, Date Code, and Modification Codes*

The serial number label is placed onto the safety and compliance label.

The serial number label includes the following information:

The serial number (SN), which uniquely identifies the unit.

The configuration number (CN), which details the build configuration.

The modifications codes, which are to the right of the CN number and are a series of 20 numbers. When any of these numbers are blocked out, that identifies a modification that was made to the unit.

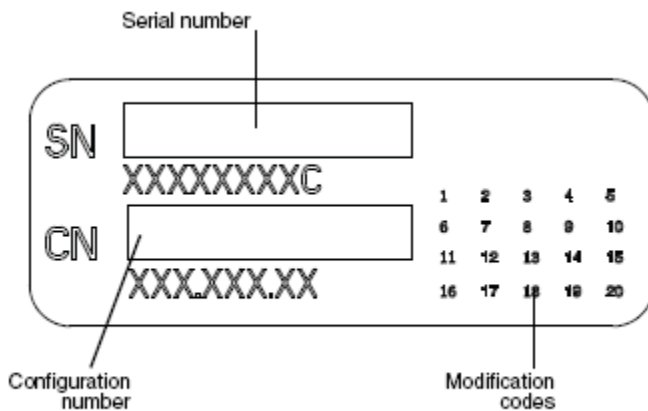

**Serial number label**

### *Potential for Radio Frequency Interference on Device Operation*

Both portable and mobile RF communications equipment can affect medical electrical equipment, including SLS PCS. SLS PCS is intended for use in the electromagnetic environment specified in the guidance and manufacturer's declaration section.

## Potential for Radio and Television Interference

SLS PCS generates and uses radio frequency energy, and if not installed and used properly, that is, in strict accordance with the manufacturer's instructions, may cause interference to radio and television reception. It has been type tested and found to comply with Class A emission limits for a computing device in accordance with the specifications in Subpart J of Part 15 of FCC Rules, which are designed to provide reasonable protection against such interference when operating in a commercial environment. SLS PCS is not intended for use in a residential Class A environment. SLS PCS requires a medical power/ground. If your SLS does cause interference to radio or television reception, you are encouraged to try to correct the interference by one or more of the following measures:

- Reorient the receiving antenna
- Relocate SLS PCS with respect to the receiver

If necessary, you should consult Codonics Technical Support or an experienced radio/television technician for additional suggestions. You may find the following booklet prepared by the Federal Communications Commission helpful: *How to Identify and Resolve Radio-TV Interference Problems*. This booklet is available from the U.S. Government Printing Office, Washington, D.C. 20402, Stock No. 004-000-00345-4.

This product is in conformity with the protection requirements of EC Council directive MDR 2017/745/EU(CE) on the approximation of the laws of the Member States relating to medical devices. This product satisfies the Class A limits of IEC 60601-1-2 for Professional Healthcare Facilities and CISPR 11. A declaration of conformity with the requirements of the Directive has been signed by a Codonics vice president.

## *Guidance Regarding Electromagnetic Emissions and Immunity*

Suitable environments are as follows:

SLS550i is intended for use in hospital and clinical environments including operating rooms and the perioperative environment.

SLS550i has not been evaluated for use near HF surgical equipment. If use near HF surgical equipment is desired, the user is responsible for verifying proper operation of the SLS550i. If SLS550i does not perform correctly in this environment, move the SLS550i farther from the source of the electromagnetic disturbance.

SLS550i has not been evaluated for use in emergency medical vehicles or in residential applications.

NOTE: The radio frequency emissions characteristics of this equipment make it suitable for use in industrial areas and hospitals (CISPR 11 class A). If it is used in a residential environment (for which CISPR 11 class B is normally required) this equipment might not offer adequate protection to radio-frequency communication services. The user might need to take mitigation measures, such as relocating or re-orienting the equipment.

As a support device, SLS550i does not provide essential performance.

WARNING Use of this equipment adjacent to or stacked with other equipment should be avoided because it could result in improper operation. If such use is necessary, this equipment and the other equipment should be observed to verify that they are operating normally.

**WARNING Use of accessories, transducers and cables other than those specified or provided by the manufacturer of this equipment could result in increased electromagnetic emissions or decreased electromagnetic immunity of this equipment and result in improper operation.**

**WARNING Portable RF communications equipment (including peripherals such as antenna cables and external antennas) should be used no closer than 30 cm (12 inches) to any part of the SLS550i, its cables, or accessories. Otherwise, degradation of the performance of this equipment could result.**

### *Electromagnetic Emissions Standards and Test Level*

<b>Test/Standard</b>	<b>Compliance</b>
RF Emissions CISPR 11	Group 1, Class A
RF Emissions FCC Part 15	Class A
Conducted Emissions CISPR 11	Group 1, Class A
Harmonic Distortion IEC 61000-3-2	Class A
Voltage Fluctuations and Flicker IEC 61000-3-3	Complies

## Electromagnetic Immunity Standards and Test Levels

Test/Standard	Compliance
Electrostatic Discharge	+8 kV contact
IEC 61000-4-2	+2 kV, +4 kV, +8 kV, +-15 kV air
Radiated RF Immunity	3 V/m
IEC 61000-4-3	80 MHz – 2.7 GHz 80% AM at 1 kHz
Proximity fields from RF wireless equipment	Complies
IEC 61000-4-3	

Test/Standard	Compliance
Electrical Fast Transient/Burst	AC Port: $\pm 2$ kV, 100 kHz repetition frequency
IEC 61000-4-4	SIP/SOP Ports: $\pm 1$ kV, 100 kHz repetition frequency
Surge	Line-to-Line: $\pm 0.5$ kV, $\pm 1.0$ kV
IEC 61000-4-5	Line-to-Ground: $\pm 0.5$ kV, $\pm 1.0$ kV, $\pm 2.0$ kV
Conducted Immunity	AC Port and SIP/SOPs:
IEC 61000-4-6	3 V, 0.15 MHz – 80 MHz 6 V, in ISM bands between 0.15 MHz and 80 MHz 80% AM at 1 kHz
Magnetic Field Immunity	30 A/m, 50 Hz or 60 Hz
IEC 61000-4-8	
Voltage Dips	0% UT, 0.5 cycle at 0°, 45°, 90°, 135°, 180°, 225°, 270° and 315°
IEC 61000-4-11	0% UT, 1 cycle AND 70% UT, 25/30 cycles, Single phase: at 0°
Voltage Interruptions	0% UT, 250/300 cycle
IEC 61000-4-11	

## Safety Precautions

- Never connect the device's external power supply to any outlet or power supply that has a voltage or frequency different than that specified (100 – 240 VAC, 50/60 Hz). Use only the external power supply provided with the device (Codonics part Number SLS-PS).
- When replacing the device, always power it down (refer to "Powering Off the System") and disconnect the AC power cord prior to servicing it.
- Damage to a power cord is a fire and shock hazard. When unplugging a power cord, hold it by the plug only and remove the plug carefully.
- If a power cord or external power supply needs to be replaced, replace it only with another Codonics power cord or Codonics external power supply. Alternatively, replace it with a power cord or external power supply manufactured specifically for your power configuration.

- If the device is smoking or making unusual sounds, power off and unplug the device immediately.
- Do not insert foreign objects of any kind into the device; doing so can constitute a safety hazard and cause extensive damage.
- Do not place any liquid containers on the device. If, for some reason, liquid seeps into the device, power off the device and unplug the power cord from the source outlet. If used without taking corrective measures, the device may be damaged.
- Do not expose the device to flammable gases in concentrations high enough to cause fire or explosion.

### *Location Precautions*

- The operating ambient temperature range of SLS PCS is 15–30°C (59–86°F), with a relative humidity of 20%–80%.
- If SLS PCS is moved quickly from an extremely cold location to a warmer one, condensation is likely to form. Do not use SLS PCS if condensation has formed.
- Wait until the condensation has evaporated. You can speed up the evaporation time by moving SLS PCS to a dryer location.
- Do not place SLS PCS in a location with high humidity or high dust. Airborne dirt particles can cause print quality problems. Avoid placing SLS PCS in locations where ventilation ducts, open doors, or frequent passers-by might expose SLS PCS and labels to high levels of debris.
- Do not locate SLS PCS in hot-springs areas where hydrogen sulfide and acidic ions are likely to be generated.
- Do not locate SLS PCS where there are oily fumes and vapors.
- Do not locate SLS PCS in direct sunlight.
- Do not locate SLS PCS near sources of high RF energy.
- Do not locate SLS PCS where it might be subject to jarring or vibrations, such as a table or desk in a high-traffic area. Jarring and vibrations can affect the print quality of labels.
- If using a VESA mount to mount the device on a wall, stand, or anesthesia supply cart, refer to the VESA Mounting Interface Standard (MIS), available at [www.vesa.org](http://www.vesa.org), for proper location and installation information.

### *Cleaning Precautions*

To avoid damage to the device, observe the following general precautions for cleaning the device:

- Apply the cleaner to a clean, lint-free cloth first and then clean the device.
- Liquid applied directly to the device could possibly leak inside the device and cause damage. Use extra caution when cleaning around the vents on the back of the touchscreen and speaker.
- Allow the device to completely dry before operating it again.
- Many plastic components are used in SLS PCS construction. Coat flecking and deformation is likely to occur if the device is wiped with chemical dusters, benzene, thinners, insecticides, or other solvents. Rubber and PVC materials left in contact with

**SLS PCS for extended periods of time will cause damage. Never use petroleum-based solutions or abrasive cleansers.**

- **Never use abrasive material.**
- **Always dilute cleaning agents according to the manufacturer's instructions, or use the lowest possible concentration.**
- **Do not allow the cleaning agent to remain on the device surfaces. Wipe it off immediately with a lint-free cloth moistened with water.**

For cleaning instructions, refer to "Cleaning the Enclosure".

It is recommended that you disinfect the product only when necessary as determined by your hospital's policy, to avoid long-term damage to the product.

The device must be cleaned first, as described in "Cleaning the Enclosure", before using a general disinfecting agent.

## *Cleaning the Enclosure*

**WARNING Always power off the system before cleaning. An electrical shock could occur if the system is powered on and liquid is spilled into it.**

To clean the system's enclosure, use a clean, lint-free cloth moistened with either warm water and mild soap, a diluted non-caustic detergent, or one of the following approved cleaning agents:

Ammonia: Dilution of Ammonia <3%  
Alcohol: Ethanol 70%, Isopropanol 70%.

- **Over time, ink overspray might gather at the base of the device. The device uses a vacuum system to gather most of this ink on a series of saturation pads.**
- **Eventually, these pads might need to be replaced. Contact Codonics Technical Support to determine if pad replacement is necessary.**
- **If ink has gotten onto the system's enclosure, it can be cleaned with an ammonia based window cleaner and a lint-free cloth.**
- **If scanning barcodes is inconsistent or the device is having difficulty scanning, clean the scanner's glass window.**

## *Disinfecting the Enclosure*

Recommended disinfecting agents include:

1 part household bleach and 5 parts water solution  
A-456-N



Virex II 256  
PDI Sani-Cloth®

**WARNING Codonics makes no claims regarding the efficacy of the listed chemicals or methods as a means of controlling infection. Consult your hospital's infection control officer or epidemiologist.**

### *Disinfecting Precautions*

To avoid damage to the device, observe the following general precautions for disinfecting the device:

- **Do not use Povodine, Sagrotan, or Mucocit disinfecting agents or strong solvents (for example, acetone).**
- **Do not use any disinfecting agents that corrode or damage polycarbonate.**

### *Media Precautions*

- **Unwanted labels should be destroyed or disposed of to ensure that improper labels are not used.**
- **Only use Codonics ink cartridges and labels to ensure proper operation of the device and proper labeling of syringes. Using unapproved ink cartridges and labels could lead to unacceptable results, including poor print quality and poor label adhesion to syringes.**
- **Damage from unapproved ink or labels will void the warranty.**
- **Never refill ink cartridges, as this can result in incorrect color usage.**

### *Disposal Requirements*

Disposal of this product and consumables shall be in accordance with all applicable laws and regulations in effect at the locality at the time of disposal. For additional information, refer Hazardous Material Information.

### *European Disposal Requirements*

Codonics imagers and electronic accessory devices are not to be discarded or recycled; rather they are to be returned to the manufacturer. Contact Codonics directly or by the link provided for the latest information concerning:

Identification of the country-specific Importer/Distributor/Producer  
Product return and treatment of our electronic products

Manufacturer: Codonics Inc.  
17991 Englewood Drive  
Middleburg Heights, OH 44130 USA  
Phone: +1 440.243.1198  
Fax: +1 440.243.1334  
E-mail: WEEE@codonics.com

www.codonics.com

Codonics electronic products and accessories bearing the following symbol are subject to European Directive on Waste Electrical and Electronic Equipment (WEEE) 2002/96/EC, amended by Directive 2003/108/EC. The EN 50419 symbol indicates separate collection and return required.



*EN 50419 symbol*

## *Indications for Use*

### *Device Description*

Drug preparation and administration in the perioperative environment are integral aspects of anesthesiologist's patient care responsibilities. The Codonics Safe Label System (SLS) is a simple, integrated system utilizing a barcode scanner to read and confirm drug identity from FDA NDC (National Drug Code) and other drug ID Barcodes from drug containers and automatically print labels for prepared drugs and other items in use on patients during surgical procedures. The labels are compliant with national regulations focused on improving medication safety in the perioperative environment.

The software components provide functions for scanning container barcodes; creating, reviewing, and approving the hospital-managed promotion of a formulary database; displaying on-screen and audibly confirming drug type; and printing ISO, ASTM, and TJC (The Joint Commission) content- and color-compliant labels with 1D and/or 2D barcodes. The system reads drug container barcodes and produces water resistant, color labels. The system can be integrated to function with an Anesthesia Information Management System (AIMS) workflow to provide real-time documentation of drug administration when the syringe 1D or 2D barcode is read. The system can be accessed and managed via a network (Ethernet or Wi-Fi).

### *Device Characteristics*

The use of drug class specific pattern and color per ASTM D4774 and ISO 28625 Specifications for User Applied Drug Labels in Anesthesiology is configurable by site and dataset. *Formularies* (datasets) are uniquely named configurations that may differ in drugs, colors, dilutions, and comments to accommodate different practices within a

single site or hospital (for example, pediatric versus cardiac).

Additional uses include producing labels for IVs and other artifacts used during a surgical procedure.

The Codonics SLS is generally placed in, however not limited to, the perioperative environment to identify syringes prepared for anesthesiology use during surgery.

Typical users of this system are trained professionals, including but not limited to physicians, nurses, and technicians.

The major characteristics and functions of the family of devices include:

- **Scanning the drug container barcode directly from a vial or other type of container**
- **Decoding the manufacturer-issued barcode into the required FDA National Drug Code (NDC) or Unique Drug Identifier (UDI) number**
- **Referring the NDC/UDI number to a site-managed formulary lookup database**
- **Providing audio and ISO-compliant visual “readback” of the drug name**
- **Providing an alert if the drug container is listed as “recalled/obsolete” in the site’s formulary**
- **Printing an easy-to-read, water resistant ISO 26825 compliant color label meeting The Joint Commission medication management standards and the American Society of Anesthesiologists guidelines for labeling**
- **Providing the basic information by which the printed label barcode can be read to document medication administration in an AIMS**
- **Printing labels with insertion and expiration date and time for IV lines**

### *Device Indications for Use Statement: Prescription Use Device*

The Codonics SLS PCS device and SLS software provides a simple computer-based barcode scanning and printing system to automatically verify drug identity from NDC and other drug container UDI barcodes, and to print labels for prepared drugs and other items in use on patients during surgical procedures.

The Codonics SLS PCS is generally placed in, however not limited to, the perioperative environment to identify syringes prepared for anesthesiology use during surgery. Additional uses include producing labels for IVs and other artifacts used during a surgical procedure. SLS PCS can also be used to print “non-surgical environment” color and text labels as required. Typical users of this system are trained professionals, including but not limited to physicians, nurses, and technicians.

**CAUTION** Federal law restricts this device to be sold for use by or on the order of a physician.

## *Hazardous Material Information*

## *Materials of Construction*

Codonics has set very stringent standards for evaluating products to ensure the marketing of regulatory compliant products worldwide.

We do not intentionally add, nor are we aware, that the products or packaging contain the following materials:

- **Mercury, except as used in lamp applications (for example, scanning lamps, backlit LCDs).**
- **Cadmium, except as used as thick film inks on printed circuit boards.**
- **Hexavalent Chromium, except as used as thick film inks on printed circuit boards, as chromate conversion coatings on metal surfaces, and as a photoresist on glass panels of cathode ray tubes.**
- **Polybrominated diphenyl ethers and polybrominated biphenyls.**
- **Bioavailable arsenic (small amounts of arsenic used in glass, LEDs, and semiconductors are not considered to be bioavailable).**
- **Bioavailable crystalline silica (small amounts of crystalline silica are used in Certain paints, coatings, and filler materials).**
- **Polychlorinated biphenyls (PCBs).**
- **Asbestos.**
- **Organic tin (not used in tin lead solder applications).**
- **Ozone-depleting substances such as chlorofluorocarbons, methyl chloroform, and carbon tetrachloride.**

## *Manufacturing*

During manufacturing operations that produce Codonics products (including packaging), no ozone depleting substances (such as chlorofluorocarbons, methyl chloroform, and carbon tetrachloride) are used.

## *Specifications*

System: Integrated capacitive touch screen computer, 2D barcode scanner, color ink jet printer, audio feedback, and provision for a network interface

Ink Cartridges: One color cartridge (CMY)

SmartDrive: USB flash drive for storing configuration data, formulary database, log files

Readable Barcodes: GS1 DataBar Limited (RSS Limited), GS1 DataBar Stacked (RSS-14 Stacked), GS1-128,

UPC-A, Data Matrix, Code 128, Code 128 barcodes with GS1-128, Code 39, Code 32,

IFT-14, Interleaved 2 of 5, EAN-8, EAN-13

Writable Barcodes: Data Matrix

Network Interfaces: Ethernet (RJ-45), included standard

Wi-Fi (USB-2 adapter), optional, available from Codonics

Network Speeds: Ethernet, full duplex 100 Base-T only

Wi-Fi, 802.11 b/g/n (2.4 GHz) and 802.11 a/n/ac (5.0 GHz)

Network Protocols: SSH (Secure Shell) and SCP (Secure Copy)

Used to access SLS PCS from Codonics-authorized applications

Dimensions: Height: 16.5 in. (41.9 cm)

Width: 10.43 in. (26.5 cm)  
Depth: 15.67 in. (39.8 cm)  
Weight: 14.5 lbs (6.6 kg)

Power: Universal Input: 100-240 VAC, 50/60 Hz

Environmental: *Operating:*

Temperature: 15–30°C (59–86°F)

Humidity: 20%–80% noncondensing

*Shipping and Storage:*

Altitude: Sea Level to 5790 m

Temperature (Hardware): -22.2–51°C (-8–123.8°F)

Temperature (Ink Cartridge and Label Media): 1–43°C (34–110°F)

Humidity (Hardware): 5%–85% noncondensing

Humidity (Ink Cartridge and Label Media): 5%–80% noncondensing

Medical Compliance FDA cleared to market per 510(k) K101439 Class II, MDR CE (Class I),  
and Regulatory: GMP/QSR ISO 13485:2016, Safety IEC 60601-1 and EMC IEC 60601-1-2 for Professional  
Healthcare facilities

Classification: Class II equipment, Product Code BSZ, Regulation Number 868.5160

**CAUTION** Federal law restricts this device to be sold for use by or on the order of a physician

# *Components*

## Unpacked Components

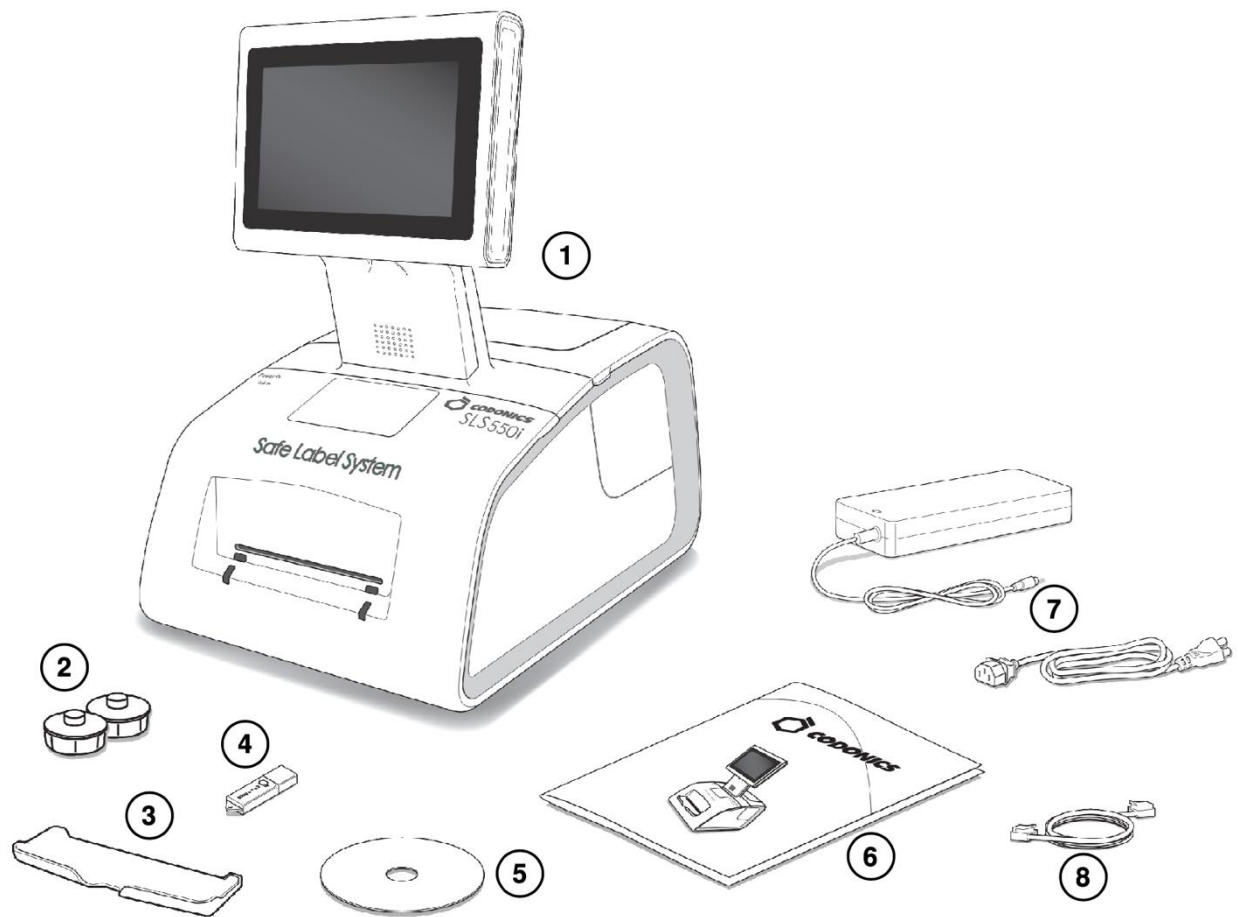

1. Safe Label System
2. Label media hubs
3. Output bin
4. SmartDrive
5. User's Manual disc
6. Reference guide and other documentation
7. External power supply and cord
8. Ethernet cable

## Front Components

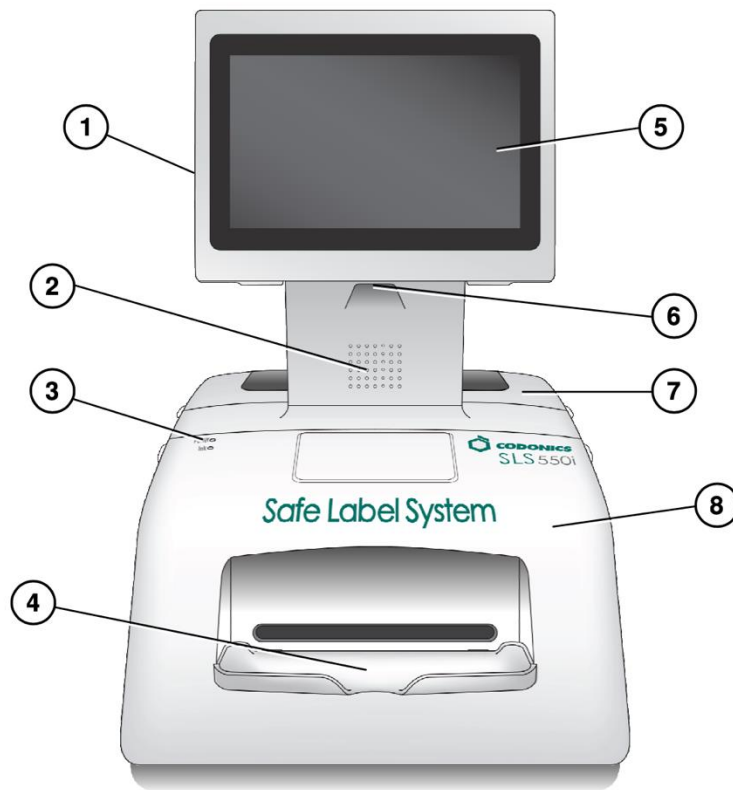

1. Touch screen USB port 1
2. Audio speaker
3. System power LED
4. Output bin (installed)
5. Touch screen
6. Barcode scanner
7. Rear cover
8. Front cover

*Components Inside Front Cover*

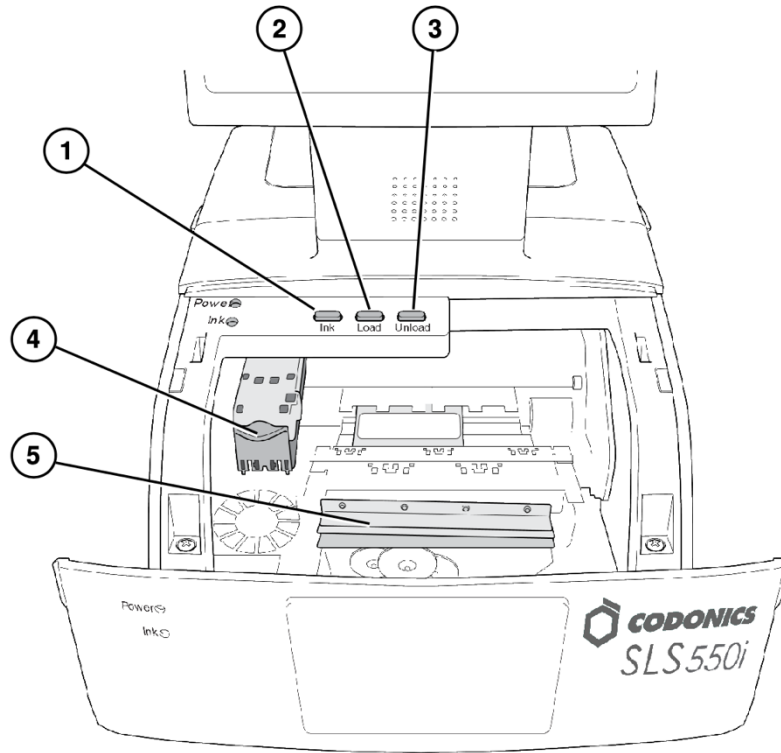

- 1. Ink button
- 2. Load button
- 3. Unload button
- 4. Ink cartridge carriage
- 5. Label cutter

**WARNING:** When the front cover is open, avoid contact with the label cutter.

## *Rear Components*



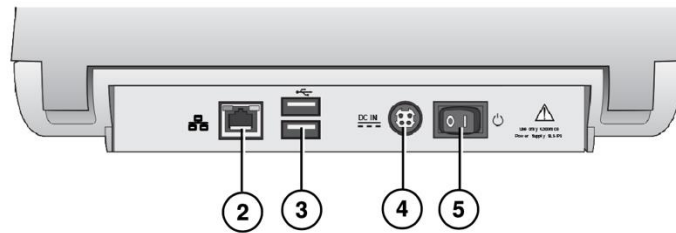
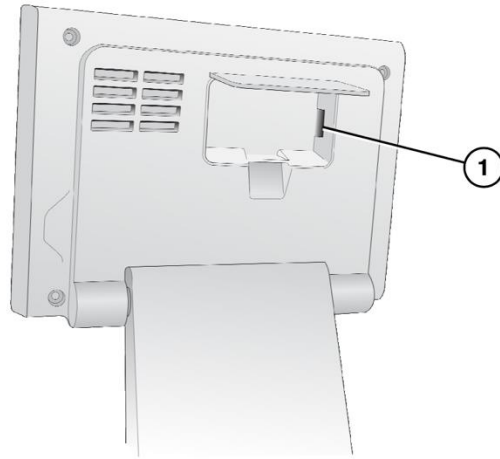

1. SmartDrive USB port 2
2. Ethernet port
3. USB ports
4. Power input port
5. Power switch

## *Touch Screen Components*

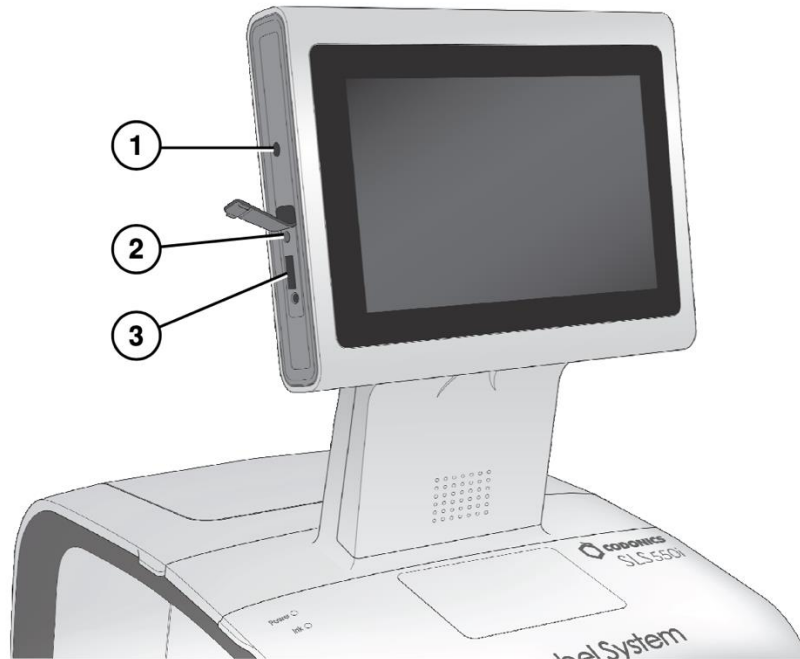

- 1. Power LED
- 2. Reset button
- 3. USB port

### Wi-Fi Adapter USB Port

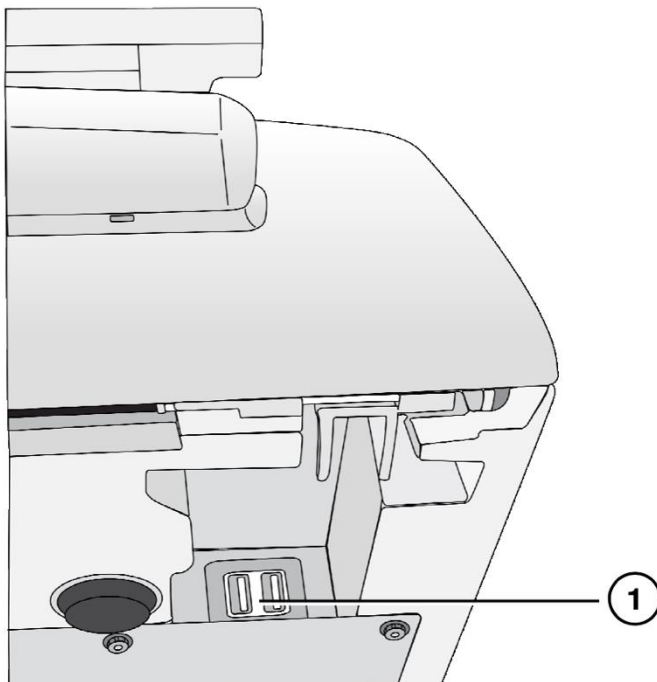

- 1. USB port for Wi-Fi adapter (bottom front right corner of the SLS)

# Hardware Setup

**CAUTION:** Only trained users should install and configure the system.

## *Ethernet Cable (Optional)*

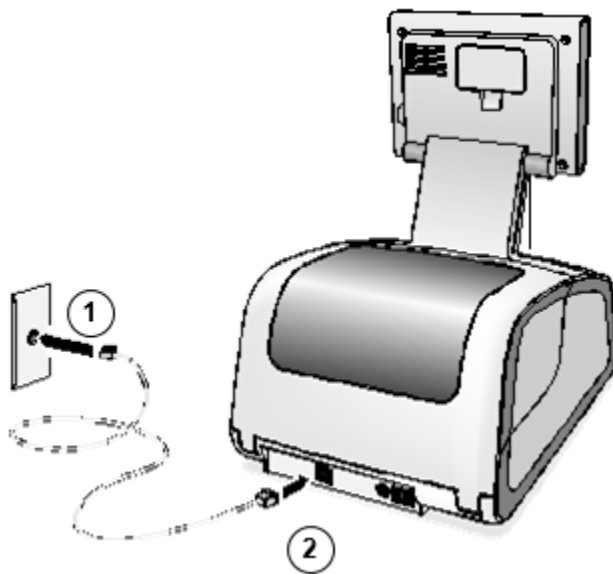

1. Connect the Ethernet cable to a hub or outlet that is connected to the network.
2. Connect the other end of the Ethernet cable to the SLS.

**NOTE:** For information about configuring SLS Ethernet network settings, refer to the SLS User's Manual v1.3.0.

**CAUTION:** The SLS supports only one network connection at a time, either Ethernet or Wi-Fi. Do not connect both an Ethernet cable and the Wi-Fi adapter at the same time.

## Wi-Fi Adapter (Optional)

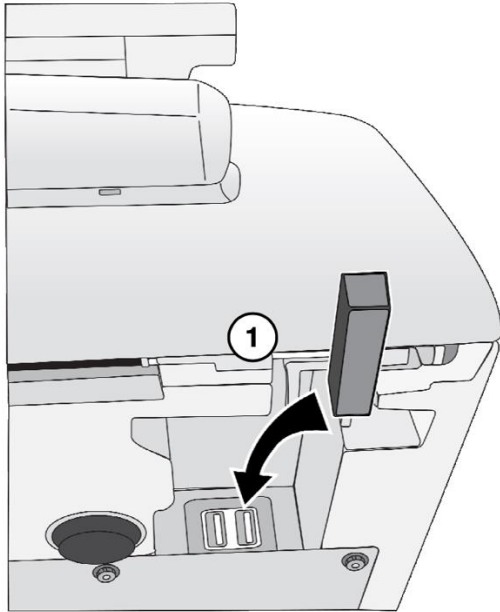

1. Insert the Wi-Fi adapter into the USB port at the bottom front right corner of the SLS.

**NOTE:** For information about configuring SLS Wi-Fi network settings, refer to the SLS User's Manual v1.3.0.

**CAUTION:** The SLS supports only one network connection at a time, either Ethernet or Wi-Fi. Do not connect both an Ethernet cable and the Wi-Fi adapter at the same time.

## Power, SmartDrive

1. Place the SLS on a solid level surface.

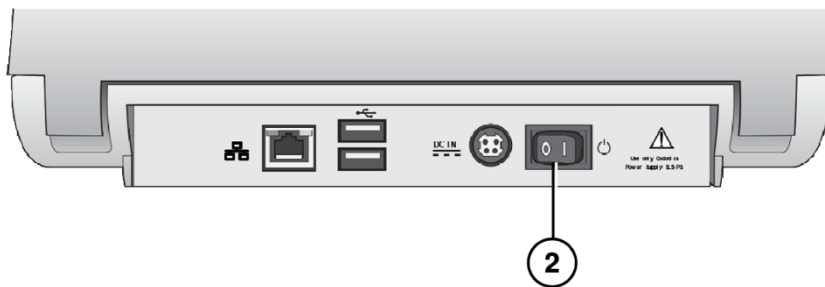

2. Turn the Power switch to off.

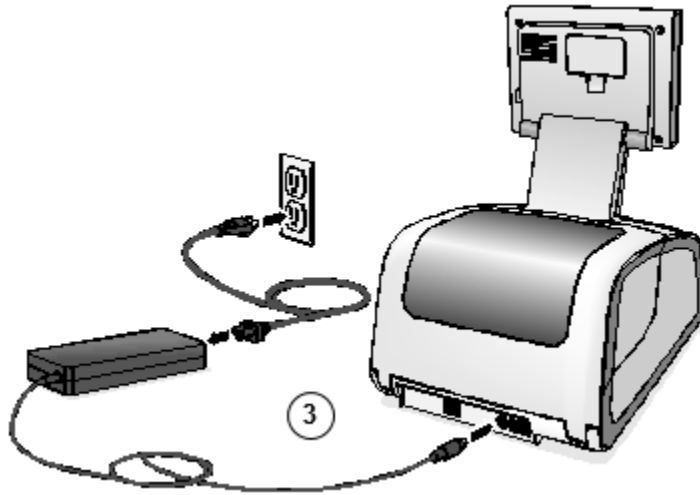

3. Connect the external power supply.



**WARNING:** The power cord connected to the SLS is the main disconnect for the system.



**WARNING:** Grounding reliability can be achieved only when the SLS is connected to a receptacle marked “Hospital Only” (that is, “Hospital Grade”).



**WARNING:** Do not touch a patient while also accessing SLS internal components that are under the access covers.

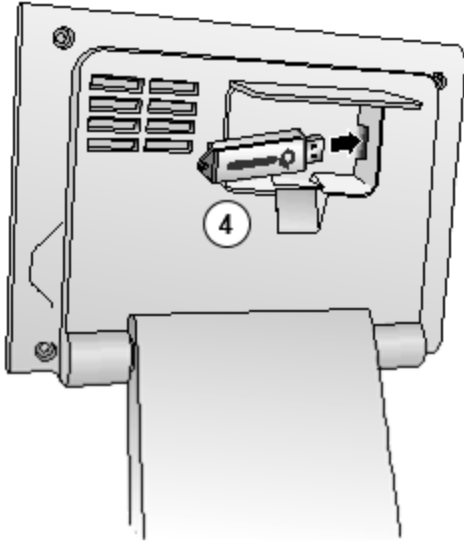

**4. Insert the SmartDrive.**

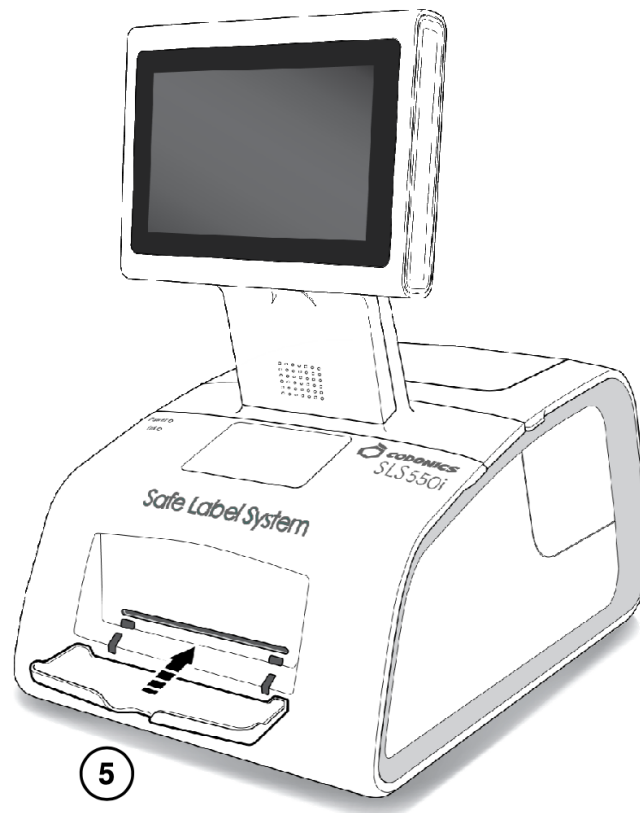

**5. Insert the output bin.**

## *Startup*

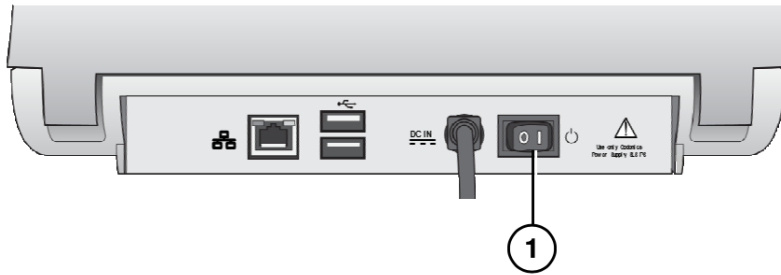

**1. Turn on the Power switch.**

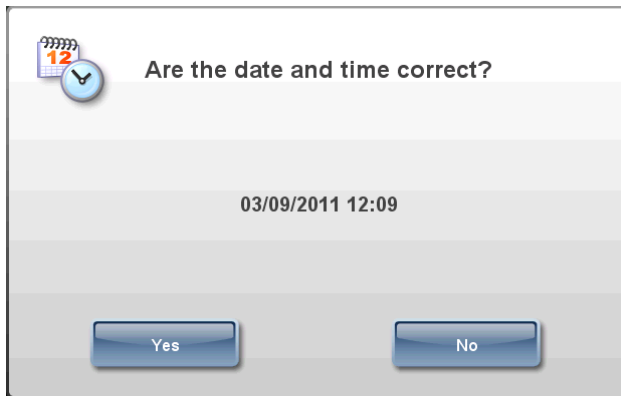

**2. Confirm or adjust the date and time.**

**3. The login prompt displays.**

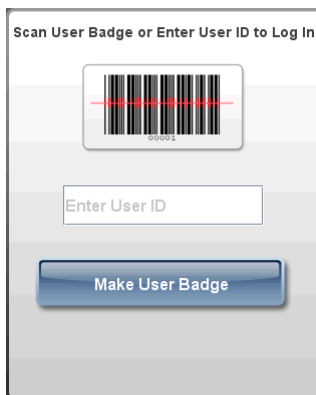

## *Loading Media*

**NOTE: Use only Codonics-supplied media.**

**To order media, contact Codonics Customer Service at:**

**Phone: +1.440.243.1198**

Fax: +1.440.243.1334  
Toll Free: 800.444.1198 (USA only)  
Web Site: [www.codonics.com](http://www.codonics.com)

## Installing the Ink Cartridge

1. Open the front cover.



2. Press the Ink button.

3. Wait for the ink cartridge carriage to finish moving.

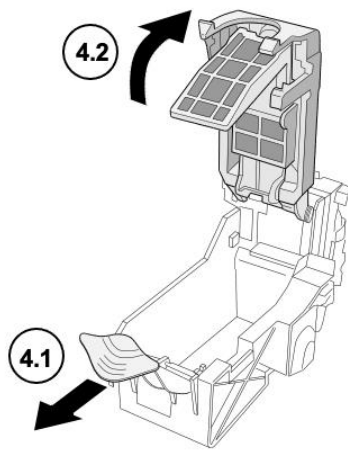

4. Open the ink cartridge carriage.

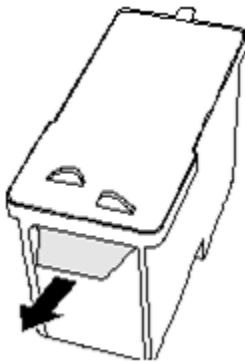

5. Remove the tape that covers the ink cartridge print head.



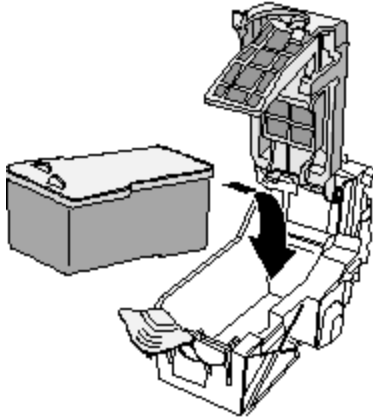

**6. Install the ink cartridge.**

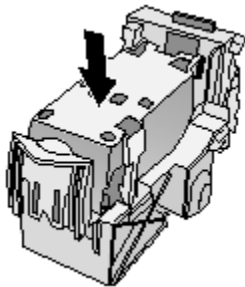

**7. Close the ink cartridge carriage.**



**8. Press the Ink button.**

**9. Close the front cover.**

## *Loading Label Media*

**1. Open the rear cover.**

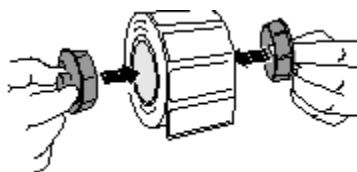

**2. Insert the label media hubs.**

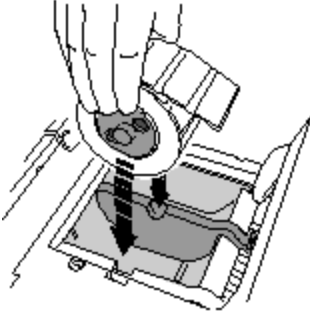

**3. Place the label media and hubs in the media guides.**

**4. Adjust the media guides. Label media should be secure but still able to turn freely.**



**5. Place the label media below the media guides and into the feeder slot.**

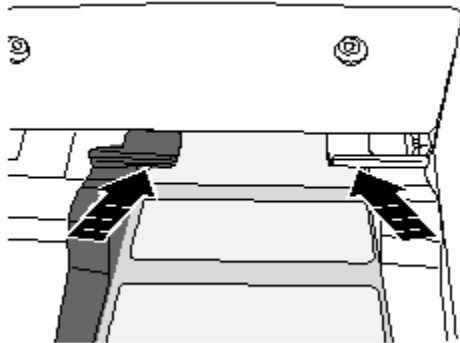

**6. Feed the label media until the SLS automatically feeds it through the media path. You might need to hold the label media in place for a few seconds.**

**NOTE:** If the SLS fails to feed the label media, open the front cover, press the Unload button, remove the media from the media path, wait until the media path rollers stop spinning, and try loading the media again.

**7. Close the rear cover.**

# Login

## Making a User Badge

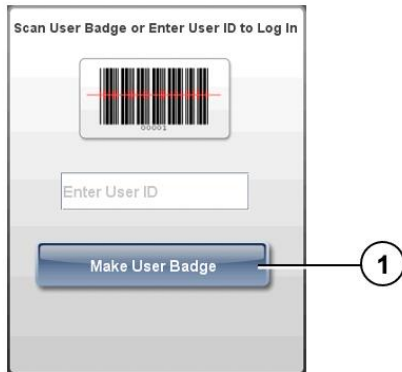

**1. At the Login prompt, press the Make User Badge button.**



**2. Enter your user information.**

**NOTE: The Employee ID must be unique among the SLS users.**

**NOTE: The PIN can be up to ten digits long. If the system is not configured to require a PIN, then you will not be prompted to enter a PIN.**

**3. Press the Print button.**

## Logging In

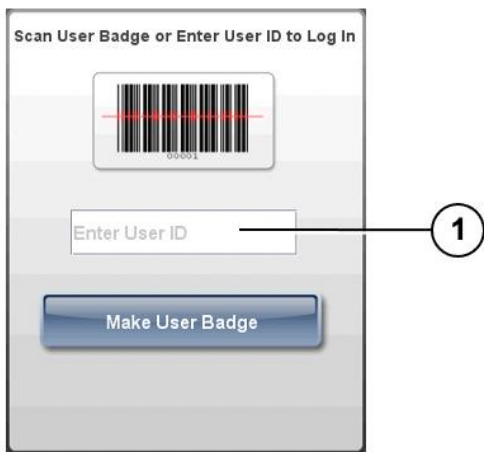
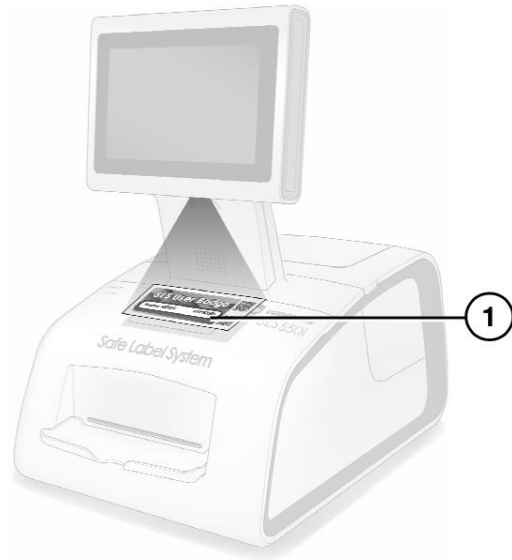

**1. At the Login prompt, scan your user badge barcode or manually enter your user ID.**

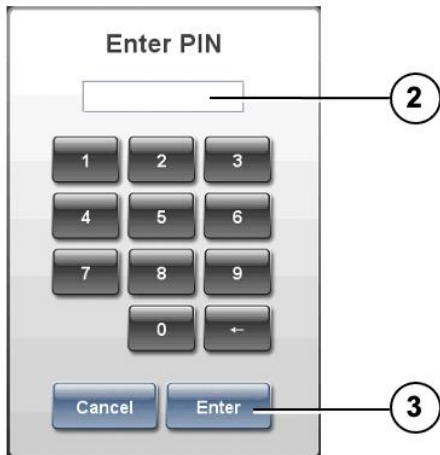

**2. If the system is configured to require a PIN, enter your PIN.**

**NOTE: The PIN can be up to ten digits long.**

**3. Press the Enter button.**

**If a test label is printed, you are prompted to confirm that the test label printed correctly.**

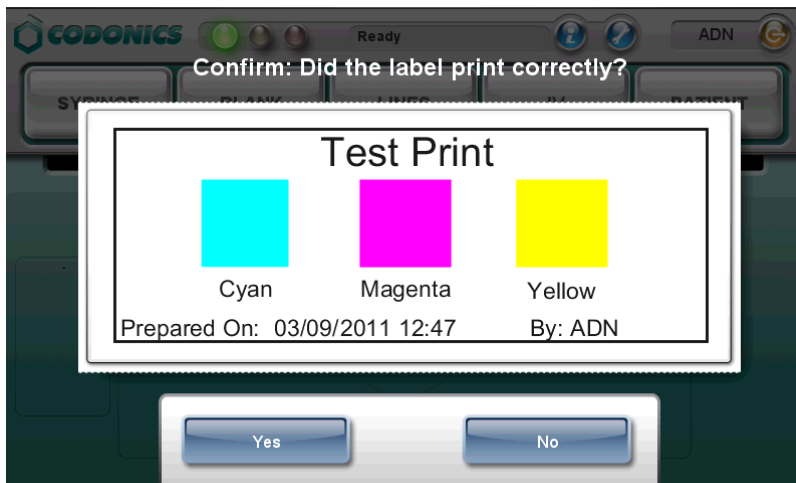

**4. Inspect the test label.**

**5. If the test label printed correctly, press the Yes button. The system is ready for use.**

**If the test label did not print correctly, press the No button. Follow the on-screen instructions.**

## *Touch Screen User Interface*

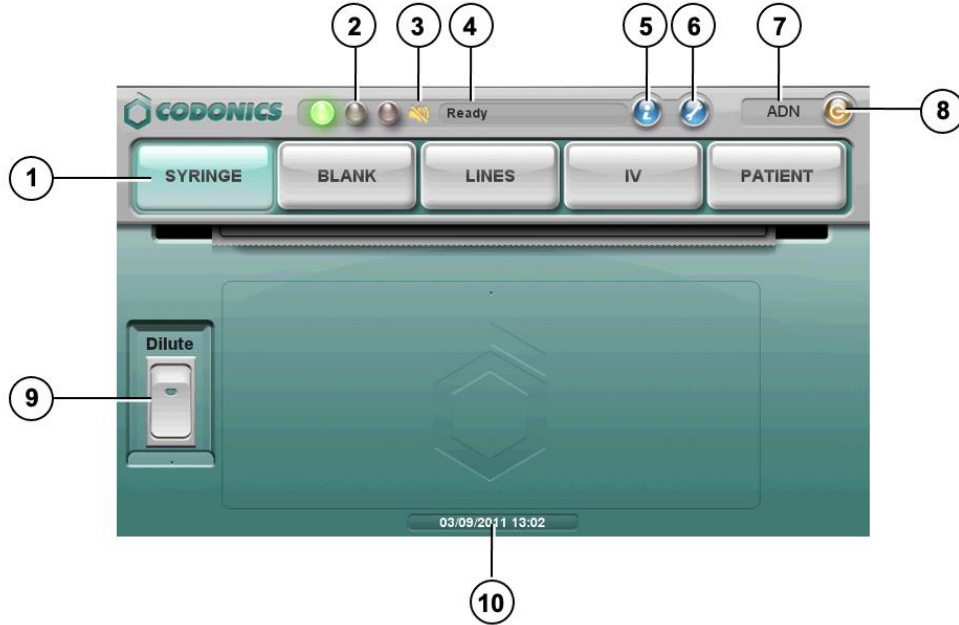

1. Label type buttons
2. LED status indicators
3. Volume Muted icon
4. System status message
5. System information button
6. Utilities button
7. User initials
8. Logout button
9. Dilute switch
10. Current date and time

## *Printing a Syringe Label — Basic Use*

**CAUTION:** The formulary used on the SLS should be one that was created by the system administrator and approved for use.



**1. Press the Syringe label button.**

**2. To include dilution information, press the Dilute switch to turn it on.**

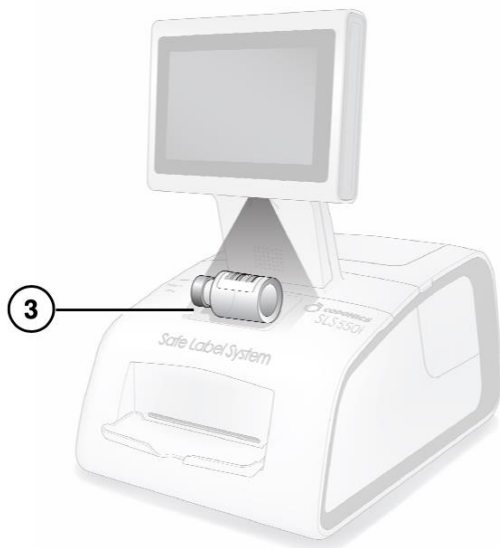

**3. Scan the drug container barcode.**

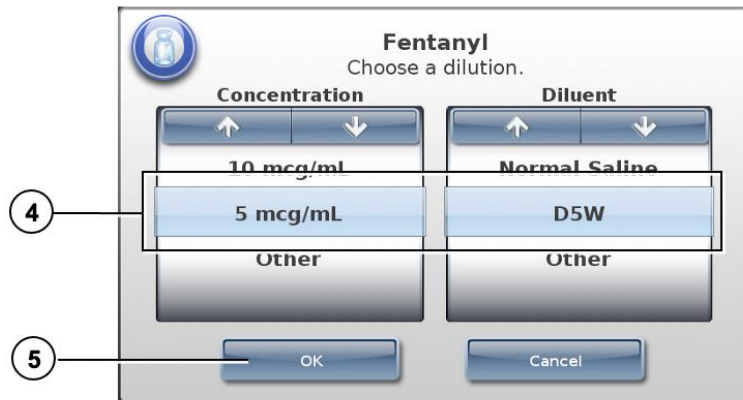

4. If the Choose a Dilution prompt displays, select a concentration and diluent.

**WARNING:** SLS users are responsible for calculating and selecting the correct concentration and diluent.

5. Press the OK button.

If the system is configured to require confirmation before printing the label, a confirmation prompt displays.



**NOTE:** The label confirmation prompt is displayed for safety reasons to ensure that the correct drug information is being printed.

6. Press the Print button to confirm and print the label.

7. Retrieve the printed label from the output bin.

If the system is configured to require confirmation after printing the label, a confirmation prompt displays.





**NOTE:** The label confirmation prompt is displayed for safety reasons to ensure that the label has been printed correctly.

8. After reviewing the label and the screen display, perform one of the following steps:

- Scan the barcode on the printed label. If the barcode is correct, the system indicates this and the procedure is complete.
- If you can see that the label did not print correctly, press the No button. Follow the on-screen instructions.
- If you are not able to scan the barcode, press the Unable to Scan button. Follow the on-screen instructions.

**WARNING:** To avoid mislabeling syringes, make sure that you immediately affix the correct label to the appropriate syringe.

**WARNING:** Incorrect syringe labels should be destroyed or disposed of to ensure that they are not used.

## *Printing a Syringe Label — Advanced Operations*

### *Matching Container IDs*

After scanning the drug container barcode, if there are multiple matching drugs with the same Container ID, they are displayed.

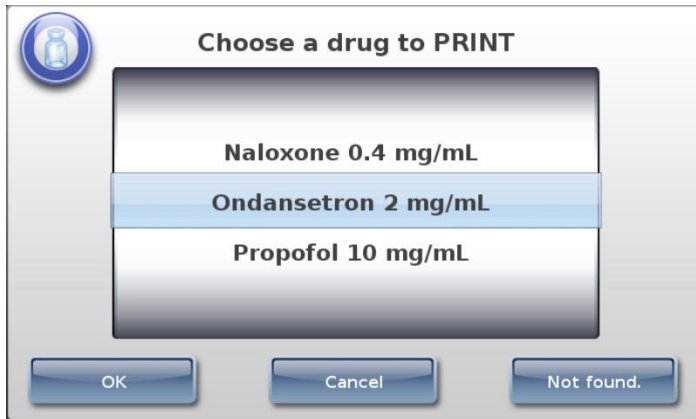

- If the correct drug is displayed, select it and then press the OK button.
- If the correct drug is not displayed, press the Not Found button. The procedure ends. Contact your SLS system administrator or Codonics Technical Support (+1.440.243.1198).
- To cancel the operation, press the Cancel button.

## *Mapped Master IDs (USA Only)*

After scanning the drug container barcode, if the Container ID that was scanned can be mapped to more than one Master ID, those drugs are displayed.

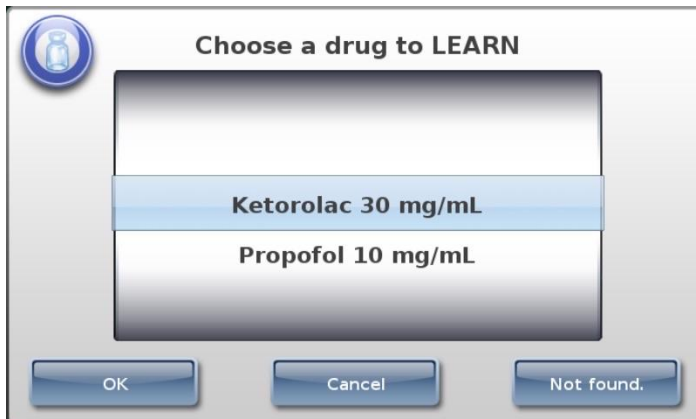

- If the correct drug is displayed, select it and then press the OK button.
- If the correct drug is not found, press the Not Found button. The procedure ends. Contact your SLS system administrator or Codonics Technical Support (+1.440.243.1198).
- To cancel the operation, press the Cancel button.

## *Drug Verification*

If the drug has not been previously verified to ensure that the drug container information is the same as the drug information in the formulary, a verification prompt displays.

**NOTE:** The verification prompt only occurs once for each drug, when its container barcode is scanned for the first time.

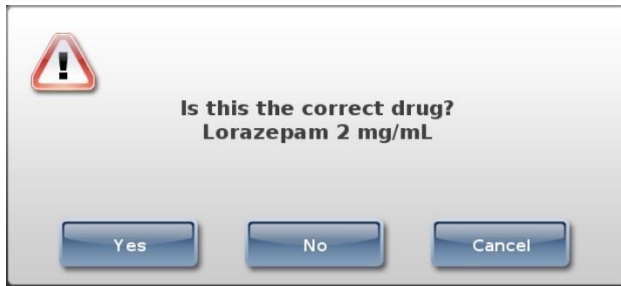

- If the drug information is correct, press the Yes button. You are prompted again to confirm that the drug information is correct.
- If the drug information is not correct, press the No button. You are prompted again to confirm that the drug information is incorrect.
- To cancel the operation, press the Cancel button.

## Monitoring Status

### Dashboard Status Information

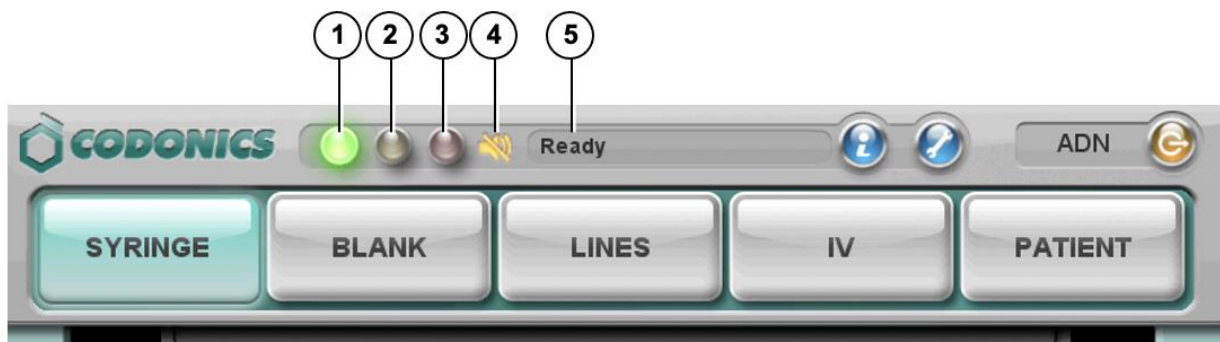

1. Normal: The system is ready to process or is processing a job (for example, printing).
2. Alert condition: The system can still process jobs but requires user attention (for example, low ink).
3. Critical or fault condition: The system might not be able to process jobs. The system requires immediate user attention (for example, out of label media).
4. Muted icon: Displays when the volume is muted.
5. Status messages.

### System Information

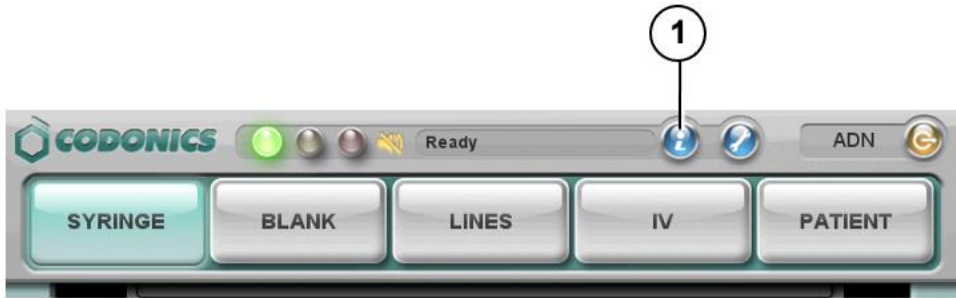

1. Press the System Information icon.



2. Press the tabs to view additional information.

# Maintenance

## *Displaying the Utilities Screen*



**1. Press the Utilities button.**

The Utilities screen displays. The buttons are described in the table below.

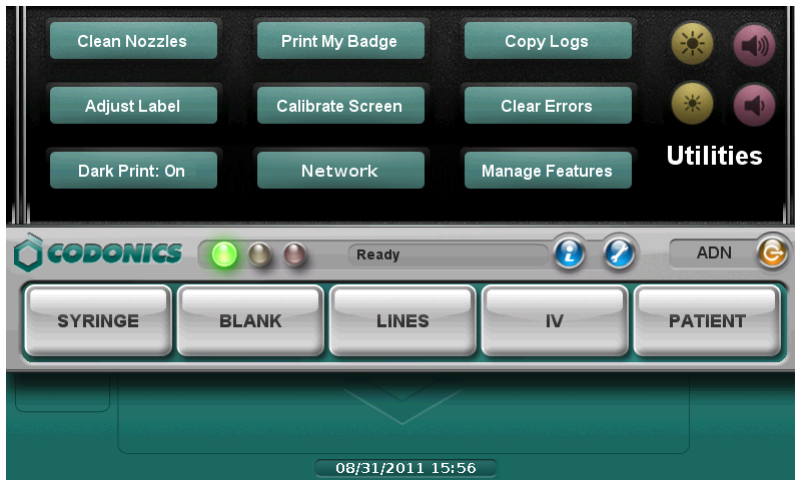

**2. To close the Utilities screen, press the Utilities button again.**

**Clean Nozzles**

Cleans the ink cartridge nozzles

**Adjust Label**

Allows you to adjust the label media path to ensure that label content is properly centered on the label.

**Dark Print: Off / On**

Sets dark printing of black text to off or on.

**Print My Badge**

Prints a user badge for the user who is currently logged in.

**Calibrate Screen**

Calibrates the touch screen.

**Network**

Allows you to configure the network settings.

**Copy Logs**

Copies system logs to a USB flash drive that is inserted in the touch screen USB port 1.

**Clear Errors**

Clears system errors. This setting should only be used by system administrators after the errors are carefully reviewed.

## Manage Features

Allows you to add SLS features.



Adjusts the touch screen brightness.



Adjusts the audio volume.

## Clearing a Label Jam

1. Remove your gloves.
2. Open the front and rear covers.
3. Identify the location of the jammed media and use the appropriate procedure below.

Clearing a Label Jam in the Front Media Guide

1. Gently remove the label media from under the front guide by pulling up the label media near the ink carriage.

**CAUTION:** Avoid peeling up a label in the media path. You might have to pull the media forward through the cutter to avoid peeling a label. If a label is peeled up in the media path, do not press the adhesive side of the label against the sheet metal guides.

2. Use scissors to cut the liner between two labels by the ink carriage to allow you to remove the jammed label media.



If required, press the Load button to advance the label media.

**NOTE:** Scissors are recommended for cutting the liner so that the label media will have a straight edge. The straight edge will make loading the label media easier.

3. Gently remove the jammed portion of the label media.
4. Review the strip of labels. Make sure that you can account for all of the labels and that no labels are stuck in the front media guide. Discard the damaged label media.
5. If portions of the label media are still jammed in the media path, power off the system (refer to “Shutdown and Power Off”). Use non-metallic tweezers and carefully remove any additional label media from the media path.

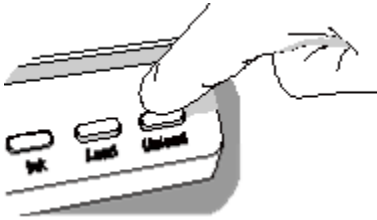

6. Press the Unload button to reverse any portion of the label media that is still in the media path.
7. Inspect the label media. Use scissors to cut off any damaged labels.
8. Close the front cover, load the label media, and close the rear cover.

#### Clearing a Label Jam in the Rear Media Guide

1. Identify the location of the jammed media under the rear media guide.

The rear media path can be exposed by using the thumb screws to remove the rear media guide cover.

2. Use scissors to cut the liner between two labels by the ink carriage. This will reduce the number of labels being pulled back through the media path.
3. Gently remove the cut portion of the label media from the front media guide and discard it.
4. Use scissors to cut the liner between the jammed portion of the label media and the label media roll.

**NOTE:** Scissors are recommended for cutting the liner so that the label media will have a straight edge. The straight edge will make loading the label media easier.

5. Gently remove the jammed portion of the label media.

**CAUTION:** Avoid peeling up a label in the media path. If a label is peeled up in the media path, do not press the adhesive side of the label against the sheet metal guides.

6. Review the strip of labels. Make sure that you can account for all of the labels and that no labels are stuck in the rear media guide. Discard the damaged label media.
7. If portions of the label media are still jammed in the media path, power off the system (refer to “Shutdown and Power Off”). Use non-metallic tweezers and carefully remove any additional label media from the media path.



8. Press the Unload button to reverse any portion of the label media that is still in the media path.
9. Inspect the label media. Use scissors to cut off any damaged labels.
10. Close the front cover, load the label media, and close the rear cover.

## *Installing Update Packages*

Use this procedure to manually install formulary update packages and configuration update packages.

**NOTE:** Formulary and configuration update packages can also be installed remotely using the Administration Tool. For more information, refer to the SLS Administration Tool User’s Manual v1.3.0.

**CAUTION:** Installing system software should only be performed as directed by Codonics Technical Support. Do not attempt to install system software without the assistance of Codonics Technical Support.

1. Log in.
2. Make sure that the SLS is not processing any print jobs or utilities.



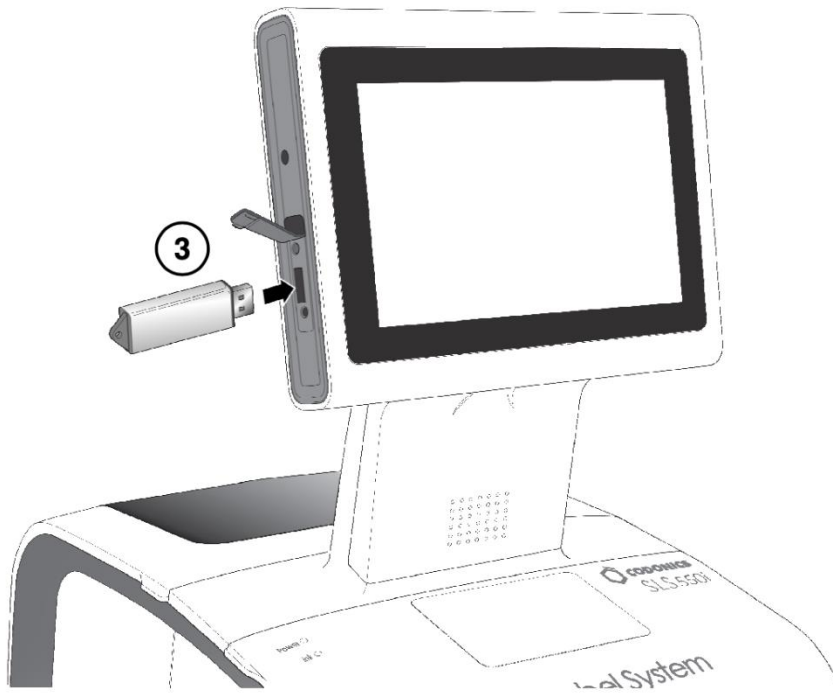

**3. Insert the USB flash drive on which the update package or software is installed.**

**You are prompted to confirm the installation.**

**4. Press the Yes button to continue.**

**5. When the installation files have been copied, remove the USB flash drive.**

**When the installation is complete, the system restarts automatically.**

**CAUTION: The SLS customer is responsible for ensuring that the correct formulary and configuration packages are being installed on the SLS.**

**CAUTION: Practice standard information technology (IT) precautions to protect data associated with the formulary (for example, securing the content of the USB flash drive on which the formulary update package is stored).**

**CAUTION: The SLS customer is responsible for the accuracy of the data in the formulary, including drug data that has been copied from third-party drug databases.**

# Shutdown and Power Off

1. Make sure all print jobs have completed.



2. Press the Log Out button.



3. Press the Shut Down button.

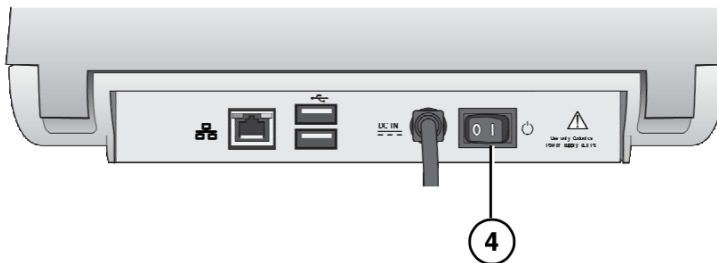

4. When shutdown is complete, turn off the Power switch.

# Troubleshooting

**Problem: Startup fails.**

- Check the external power supply and cables.
- Check the power switch on the rear panel.
- Verify that the SmartDrive is connected.

**Problem: System will not power on.**

- Replace the external power supply.

**Problem: Login fails.**

- Verify the user name.
- Verify the PIN.
- Verify that the user badge is correct and that its barcode quality is satisfactory.

**Problem: The touch screen does not respond properly when touched.**

- Run the Calibrate Screen utility.

**Problem: The formulary fails to load or is invalid.**

- A new formulary update package might have to be created and loaded. See your SLS system administrator.

**Problem: A drug container failed verification.**

- The drug might have to be added to or corrected in the formulary.
- Make sure that the barcode on the drug is of good quality.
- **CAUTION: This is a serious issue. Notify your SLS system administrator.**

**Problem: A test label or syringe label did not print correctly.**

- Discard the label and try again.
- If the label print quality is bad: Run the Clean Nozzles utility, Replace the ink cartridge, and Replace the label media.
- If the print is not aligned properly on the label, run the Adjust Label utility.
- If the wrong drug information is printed on the label, the drug might have to be corrected in the formulary. See your SLS system administrator.
- **CAUTION: This is a serious issue. Notify your SLS system administrator.**

**Problem: The barcode scanner is not scanning.**

- Make sure the barcode is correctly positioned. The red cross-hair should line up with the barcode and the container or syringe should be as close to the front cover as possible.
- Shutdown the system from the touch screen and then cycle power to the system.
- Make sure the quality of the barcode is good.
- Clean the scanner's glass window.
- The barcode symbology might not be supported. Contact Codonics Technical Support (+1 440.243.1198)

**Problem: The label media is jammed.**

- Clear the label jam. Refer to "Clearing a Label Jam".

**Problem: The SLS will not connect to the network.**

- Verify that the Ethernet cable or Wi-Fi adapter is connected.
- Verify that the SLS network settings are configured properly.

**NOTE: For additional troubleshooting issues, refer to the Safe Label System User's Manual.**

# Safe Label System® Drug Labeling Solution

*NO - Norsk*

## **Dokumentasjon Legge merke til**

Dette dokument er del av de EU MDR krav. De Kodonikk Sikker Merkelapp System® Produkt er en Klasse I medisinsk utstyr beregnet på bruk av helsepersonell. Produktemballasje og merking, inkludert grafisk brukergrensesnitt (GUI) for drift, tilbys på engelsk og oppfyller MDR, vedlegg I, kapittel III, 23.4, med tanke på opplæringen og kunnskapen til den potensielle brukeren.

Internett informasjon, Nøkkel Spesifikasjoner, Tiltenkt Bruk, Bruker Håndbok Vedlegg, Rask Start Guide og Oppsett HVIS DU (Bruksanvisning til bruk) er tilgjengelig i grunnleggende oversettelse til Medlem Stat Språk. Hoved HVIS DU er tilgjengelig i Engelsk.

Codonics Produkter er Klasse Jeg Produkter ment til bruk av Helsevesen Fagpersoner. Produkter emballasje og merking, gjelder også Grafisk Bruker Grensesnitt (GUI) til operasjon er Tilbys i Engelsk og møte MDR, Tilbygg JEG, Kapittel III, 23.4, tar regnskap de opplæring og de kunnskap av de potensiell bruker.

\* Nett informasjon, Nøkkel Spesifikasjoner, Tiltenkt Bruk, Bruker Håndbok Blindtarm, Rask Start Guide & Oppsett HVIS DU er tilgjengelig i enkel oversettelse Medlem Stat Språk; hoved HVIS DU er tilgjengelig i Engelsk

## **Oversikt:**

Kodonikk Sikker Merkelapp System SLS 550i Point of Care Station (PCS) er standard for pleie på verdens ledende sykehus. Systemet er et prisbelønt medisinsk utstyr fra klasse II og forbedrer sikkerheten og nøyaktigheten av medisin håndtering og merking av samsvar hvor som helst medisiner blir utarbeidet. I OR integreres SLS med anestesimediseringsvogner for å identifisere stoffet i hånden elektronisk. Visuell og hørbar bekreftelse basert på NDC på hetteglasset / ampullen gir klinikere en sanntidssikkerhetskontroll som fungerer som et andre sett med øyne, og hjelper til med å eliminere de vanligste mediseringsfeilene. På forespørsel produserer SLS en klar til bruk TJC-kompatibel etikett som inkluderer en strekkode som fanger NDC fra parenteralt hetteglass for integrering ved administrasjon med Epic og Cerner. Når den brukes sammen med Codonics SLS-WAVE, dette prosess elektronisk dokumenter de pasient ta opp 'Håndfri' til forbedre lade fange, fakturering nøyaktighet og 340B samsvar, skape standardisering og muliggjør BCMA i de ELLER.

## **Safe Label System:**

Integrerer med eksisterende arbeidsflyter, legge til TJC samsvar og apotek tilsyn på hver plassering hvor på etterspørsel medisiner er forberedt, slik som de ELLER, ICU, PACU, pasient gulv og apotek

Gir klinikere med elektronisk medisiner sikkerhet sjekker samtidig som økende produktivitet

Muliggjør sykehusgodkjent narkotika, fortynningsmidler, konsentrasjoner, og Total dose / total volum forberedelser til være integrert med verdensomspennende kjente igjen beste praksis og internasjonal standarder i en formular fikk til av apotek og tilgjengelig på de fingertuppene av hvem som helst forbereder medisiner

Fanger de nøyaktig NDC av de parenteral hetteglass og bærer den til de forberedt merkelapp til gi 100% korrekt dokumentasjon til lade fange og 340B ansvarlighet

Kan være fikk til eksternt gjelder også programvare oppdateringer og gir status tilbakemelding til spesifisert brukere via de Administrasjon Verktøy og E-post Varler (valgfri)

Når brukt i sammenheng med SLS-WAVE, de fullstendig løsning muliggjør 'Håndfri' integrering med Episk og Cerner til maksimere inntekter, forbedre pasient utfall og kliniker arbeidsflyt av redusere Håndbok klikk

### **Forbedre Pasient Sikkerhet**

Feil i forberedelse og valg som vi vil som dokumentasjon unøyaktigheter skje til en Nummer av grunner. Flere distraksjoner, dårlig håndskrift og se like ut / lyd-lykt narkotika sterkt bidra til de potensiell til medisiner feil. SLS omfavner de anrop til forbedre pasient og medisiner sikkerhet av:

Reduserer de mest felles legemiddel feil laget under de utvalg, forberedelse og administrasjon av injiserbar og intravenøs medisiner i de ELLER, gjelder også hetteglass / ampulle bytter, feilmkering / uleselig merking, sprøyte bytter og utløpt sprøyter

Møter de ISMP og APSF anbefalinger at hver bedøvende plassering bør ha en mekanisme til identifisere medisiner før tegning dem opp eller administrering dem (strekkode leser)

Automatisk presenterer klinikere med visuell og hørbar bekreftelser av Hver legemiddel og konsentrasjon, innlemme elektronisk sikkerhet sjekker til ta vekk de element av menneskelig feil

### **Spesifikasjoner**

System: Integrert ta på skjerm datamaskin, 2D strekkode skanner, farge blekk jettfly skriver, lyd tilbakemelding og Nettverk i stand  
(Ethernet standard, Wi-Fi valgfri)

Makt: Universell Inngang: 100-240 VAC, 50/60 Hz

Dimensjoner: 10.43 " (26.5 cm) W, 15.67 " (39.8 cm) D, 16.50 " (41.9 cm) H

Vekt: 14.5 kg (6,6 kg)

Forskrifter: Full medisinsk enhet samsvar gjelder også Klasse 2 FDA og Klasse Jeg MDR 2017/745 / EU (CE), GMP / QSR, ISO 13485:  
2016 / NS-EN ISO 13485: 2016, Elektrisk Sikkerhet IEC 60601-1 Ed. 3.1 og EMC / EMI: FCC Klasse EN og IEC 60601-1-2: Ed. 4 til Profesjonell Helsevesen Fasiliteter

Leselig Strekkoder: Kode 128, GS1-128, Data Matrise, UPC-A, UPC-E, EAN-13, EAN-8, GS1 Databar Familie, Interleaved 2 av 5, ITF-14, Kode 39, Kode 32, ISBT 128, QR Kode

Skrivbar Strekkoder: Data Matrise, EAN-13 / UPC-A

## Exact NDC matching vial to syringe

Captures NDC of parenteral vial, providing 100% accurate documentation for charge capture and the exact NDC for 340B accountability

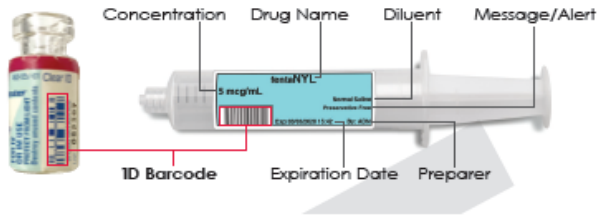

Prints full-color labels that comply with The Joint Commission NPSG.03.04.01\*, and meet the intent of ISO 26825, ASTM 4774 Standards & ASA Guidelines

\*Prints diluent and dilution if required



Shown with patient information when integrated with EMR/ADC



Shown with auxiliary barcode

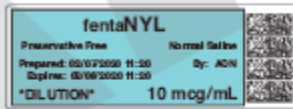

60 mm x 22 mm standard size labels



Barcode for EHR/AIMS integration

# *SLS Bruker Håndbok*

## *Forord*

### *Konvensjoner Brukt i Dette Håndbok*

#### *Bullet Lister*

Kuler er brukt til vise en liste av nonprocedural gjenstander. Til eksempel:  
De følgende arrangementer avtrekker en synkronisering av SLS data til at lagret på de SmartDrive:

- Automatisk hver 15 minutter
- Formular oppdateringer

#### *Nummerert Fremgangsmåte*

De  ikon indikerer de begynnelse av en fremgangsmåte. De trinn i en fremgangsmåte er nummerert. Til eksempel:

- Åpen de front dekke.
- trykk de Blekk knapp.

#### *Merknader*

Merknader inneholde ytterligere informasjon i slekt til en emne eller fremgangsmåte. Til eksempel:

MERK: De system vil sørge for at en test skrive ut er utført på minst en gang en dag.

#### *Advarsler og Advarsler*

Advarsler varslings du til handlinger eller situasjoner at kunne årsaken skade til utstyr eller data.

Til eksempel:

Advarsler varslings du til handlinger eller situasjoner at kunne resultat i personlig skade. Til eksempel:

#### *Viktig Informasjon og Filnavn*

Modig type er brukt til vektlegging, bruker grensesnitt gjenstand navn, og stier eller filnavn.

Til eksempel:

- De Strekkode Skanner skanner legemiddel container strekkoder til identitet og bekreftelse.

Bruk de kontroller til riktig de Dato og tid, deretter trykk de OK knapp.

## *Hensikt og omfang*

Henvise til dette Brukerens Håndbok til prosedyrer på hvordan til utføre Safe Label System (SLS) bruker operasjoner, gjelder også:

- Omgivelser opp de maskinvare og programvare
- Utfører grunnleggende funksjoner slik som hogst i og ute, og konfigurering noen
- System innstillinger (til eksempel, lyd volum, lysstyrke)
- Printing og bekrefter sprøyte etiketter
- Sjekker legemiddel sprøyter av skanning deres strekkoder
- Vedlikehold de system
- Overvåkning system status og feilsøking felles problemer

## *Produkt Informasjon*

Til teknisk assistanse med SLS Punkt av Omsorg Stasjon, anrop Codonics Teknisk Brukerstøtte på de følgende Nummer:

**Telefon: +1 440.243.1198**

**Bompenger Gratis: 800.444.1198 (USA kun)**

Teknisk Brukerstøtte er tilgjengelig 24/7/365. Teknisk Brukerstøtte er også tilgjengelig på nett via

e-post og de Codonics nett nettstedet:

**E-post: [support@codonics.com](mailto:support@codonics.com)**

**Internett Nettsteder: [www.codonics.com](http://www.codonics.com)**

Generell produkt informasjon kan også være Forespurt av sender e-post til:

**E-post: [info@codonics.com](mailto:info@codonics.com)**

Vær så snill inkludere din post utsendelse adresse og telefon Nummer i de e-post beskjed.

Grunnleggende produkt informasjon er returnert via e-post med mindre ellers Forespurt.

## *Advarsler og Begrensninger av Bruk*

### *plassering av Sikkerhet og Samsvar Etiketter*

Codonics er i samsvar med diverse forskrift.

De SLS PCS sikkerhet og samsvar merkelapp, vist under, er plassert på de bunn av de enhet (vist på de følgende side).



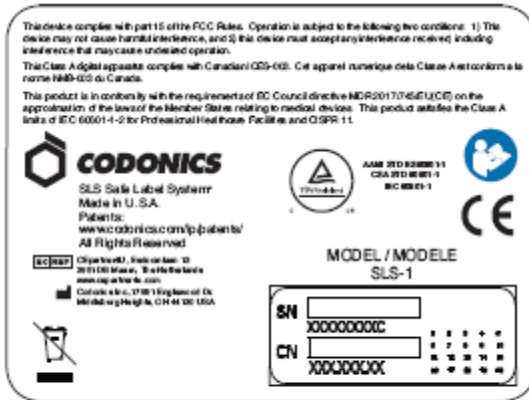

**SLS PCS safety and compliance label**

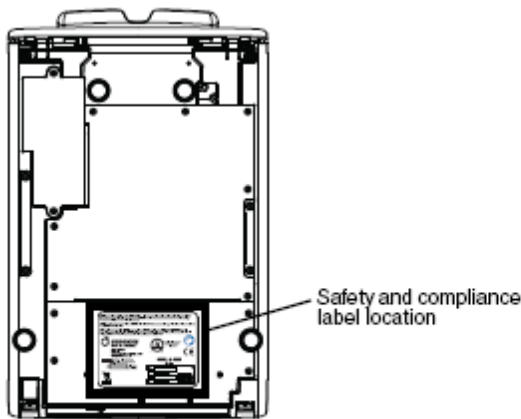

**SLS PCS safety and compliance label, on bottom of device**

## Spinning Advarsel

De utrop punkt innenfor en triangel er ment til varsling de bruker til de tilstedeværelse av viktig opererer og vedlikehold (service) bruksanvisning i de litteratur medfølgende dette enhet.



HENVISE SERVICE TIL UTDANNET SERVICE PERSONALE. FJERNING AV MERKER, DEKKER, ELLER INKASSJON FESTEMIDLER KAN TOMROM DE GARANTI. DETTE APPARATER MÅ VÆRE ELEKTRISK GRUNNFESTET. TIL FORHINDRE BRANN ELLER SJOKK FARE, GJØRE IKKE AVDEKKE DETTE ENHET TIL REGN ELLER FUKTIGHET.

UTSTYR ER IKKE TIL VÆRE BRUKT SOM EN KOMPONENT AV EN LIV BRUKERSTØTTE SYSTEM.

Liv Brukerstøtte enheter eller systemer er enheter eller systemer at Brukerstøtte eller opprettholde liv, og

hvem sin feil til utføre kan være rimelig forventet til resultat i en betydelige skade eller død til en person. EN kritisk komponent er noen komponent av en liv Brukerstøtte enhet eller system hvem sin feil til utføre kan være rimelig forventet til årsaken de feil av de liv Brukerstøtte enhet eller system, eller til påvirke det er sikkerhet eller effektivitet.

### *Laser Advarsel*

ADVARSEL Dette enhet avgir CDRH / IEC Klasse 2 laser og IEC Klasse 1M lys. Gjør ikke stirre inn i stråle.

### *Seriell Nummer, Konfigurasjon, Dato Kode, og Endring Koder*

De seriell Nummer merkelapp er plassert videre til de sikkerhet og samsvar merkelapp.

De seriell Nummer merkelapp inkluderer de følgende informasjon:

De seriell Nummer (SN), hvilken unikt identifiserer de enhet.

De konfigurasjon Nummer (CN), hvilken detaljer de bygge konfigurasjon.

De modifikasjoner koder, hvilken er til de Ikke sant av de CN Nummer og er en serie av 20 tall. Når noen av disse tall er blokkert ute, at Jegtenner en modifikasjon at var laget til de enhet.

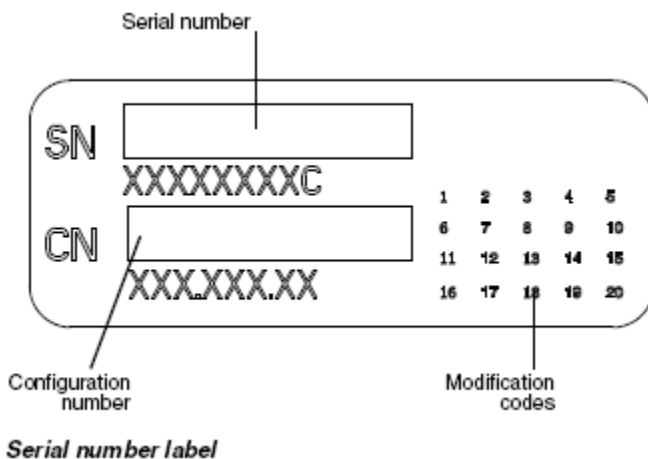

*Potensiell til Radio Frekvens Innblanding på Enhet Operasjon*

Både bærbar og mobil RF kommunikasjon utstyr kan påvirke medisinsk elektrisk utstyr, gjelder også SLS PCS. SLS PCS er ment til bruk i de elektromagnetisk miljø spesifisert i de veiledning og produsentens erklæring seksjon.

### Potensiell til Radio og Fjernsyn Innblanding

SLS PCS genererer og bruker radio Frekvens energi, og hvis ikke installert og brukt ordentlig, at er, i streng samsvar med de produsentens bruksanvisning, kan årsaken innblanding til radio og fjernsyn resepsjon. Den har vært type testet og funnet til innrette seg med Klasse EN utslipp grenser til en databehandling enhet i samsvar med de spesifikasjoner i Underdel J av Del 15 av FCC Regler, hvilken er designet til gi rimelig beskyttelse imot slik innblanding når opererer i en kommersiell miljø. SLS PCS er ikke ment til bruk i en bolig Klasse EN miljø.

SLS PCS krever en medisinsk kraft / bakke. Hvis din SLS gjør årsaken innblanding til radio eller fjernsyn resepsjon, du er oppfordret til prøve til riktig de innblanding av en eller mer av de følgende målinger:

Omorienter de motta antenne

Omplassere SLS PCS med respekt til de mottaker

Hvis nødvendig, du bør rådføre Codonics Teknisk Brukerstøtte eller en opplevde radio / TV tekniker til ytterligere forslag. Du kan finne de følgende hefte forberedt av de Føderal Kommunikasjon Kommisjon hjelpsom: *Hvordan til Identifisere og Løse Radio-TV Innblanding Problemer*. Dette hefte er tilgjengelig fra de OSS. Myndighetene Printing Kontor, Washington, D.C. 20402, Lager Nei. 004-000-00345-4.

Dette produkt er i samsvar med de beskyttelse krav av EC Råd direktivet MDR 2017/745 / EU (CE) om tilnærming av lovgivningen i medlemsstatene om medisinsk utstyr. Dette produktet oppfyller klasse A-grensene i IEC 60601-1-2 for profesjonelle helsetjenester og CISPR 11. En erklæring om samsvar med kravene i direktivet er undertegnet av enCodonics vice president.

### *Veiledning Angående Elektromagnetisk Utslipp og Immunitet*

Passende miljøer er som følger:

SLS550i er ment til bruk i sykehus og klinisk miljøer gjelder også opererer rom og de perioperativ miljø.

SLS550i har ikke vært evaluert til bruk nær HF kirurgisk utstyr. Hvis bruk nær HF kirurgisk utstyr er ønsket, de bruker er ansvarlig til verifisering ordentlig operasjon av de SLS550i. Hvis SLS550i gjør ikke utføre riktig i dette miljø, bevege seg de SLS550i lenger fra de kilde av de elektromagnetisk forstyrrelse.

SLS550i har ikke vært evaluert til bruk i nødsituasjon medisinsk kjøretøy eller i bolig

enplikasjoner.

**MERKNAD:** Radioutslippsegenskapene til dette utstyret gjør det egnet for bruk i industriområder og sykehus (CISPR 11 klasse A). Hvis det brukes i et boligmiljø (som CISPR 11 klasse B vanligvis kreves for), kan dette utstyret ikke gi tilstrekkelig beskyttelse av radiofrekvente kommunikasjonstjenester. Brukeren kan trenge å iverksette avbøtende tiltak, for eksempel å flytte eller orientere utstyret.

Som en Brukerstøtte enhet, SLS550i gjør ikke gi viktig opptreden.

**ADVARSEL** Bruk av dette utstyr ved siden av til eller stablet med annen utstyr bør være unngått fordi den kunne resultat i upassende operasjon. Hvis slik bruk er nødvendig, dette utstyr og de annen utstyr bør være observert til bekrefte at de er opererer normalt.

**ADVARSEL** Bruk av tilbehør, svingere og kabler annen enn de spesifisert eller sørget for av de produsent av dette utstyr kunne resultat i økt elektromagnetisk utslipp eller redusert elektromagnetisk immunitet av dette utstyr og resultat i upassende operasjon.

**ADVARSEL** Bærbar RF kommunikasjon utstyr (gjelder også periferiutstyr slik som antenne kabler og utvendig antenner) bør være brukt Nei tettere enn 30 cm (12 tommer) til noen del av de SLS550i, det er kabler, eller tilbehør. Ellers, nedbrytning av de opptreden av dette utstyr kunne resultat.

*Elektromagnetisk Utslipp Standarder og Test Nivå*

<b>Test/Standard</b>	<b>Compliance</b>
RF Emissions CISPR 11	Group 1. Class A
RF Emissions FCC Part 15	Class A
Conducted Emissions CISPR 11	Group 1. Class A
Harmonic Distortion IEC 61000-3-2	Class A
Voltage Fluctuations and Flicker IEC 61000-3-3	Complies

### *Elektromagnetisk Immunitet Standarder og Test Nivåer*

<b>Test/Standard</b>	<b>Compliance</b>
Electrostatic Discharge IEC 61000-4-2	+8 kV contact +-2 kV, +4 kV, +8 kV, +-15 kV air
Radiated RF Immunity IEC 61000-4-3	3 V/m 80 MHz – 2.7 GHz 80% AM at 1 kHz
Proximity fields from RF wireless equipment IEC 61000-4-3	Complies

Test/Standard	Compliance
Electrical Fast Transient/Burst	AC Port: $\pm 2$ kV, 100 kHz repetition frequency
IEC 61000-4-4	SIP/SOP Ports: $\pm 1$ kV, 100 kHz repetition frequency
Surge	Line-to-Line: $\pm 0.5$ kV, $\pm 1.0$ kV
IEC 61000-4-5	Line-to-Ground: $\pm 0.5$ kV, $\pm 1.0$ kV, $\pm 2.0$ kV
Conducted Immunity	AC Port and SIP/SOPs:
IEC 61000-4-6	3 V, 0.15 MHz – 80 MHz 6 V, in ISM bands between 0.15 MHz and 80 MHz 80% AM at 1 kHz
Magnetic Field Immunity	30 A/m, 50 Hz or 60 Hz
IEC 61000-4-8	
Voltage Dips	0% UT, 0.5 cycle at 0°, 45°, 90°, 135°, 180°, 225°, 270° and 315°
IEC 61000-4-11	0% UT, 1 cycle AND 70% UT, 25/30 cycles, Single phase: at 0°
Voltage Interruptions	0% UT, 250/300 cycle
IEC 61000-4-11	

### *Sikkerhet Forholdsregler*

- Aldri koble de enhetens utvendig makt forsyning til noen stikkontakt eller makt forsyning at har en Spenning eller Frekvens annerledes enn at spesifisert (100 - 240 VAC, 50/60 Hz). Bruk kun de utvendig makt forsyning sørget for med de enhet (Codonics del Number SLS-PS).
- Når erstatte de enhet, bestandig makt den ned (henviser til "Strøm Av de System") og koble fra de AC makt ledning i forkant til service den.
- Skader til en makt ledning er en Brann og sjokk fare. Når koble fra en makt ledning, holde den av de støpsel kun og ta vekk de støpsel nøye.
- Hvis en makt ledning eller utvendig makt forsyning behov til være erstattet, erstatte den kun with en annen Codonics makt ledning eller Codonics utvendig makt forsyning. Alternativt erstatte den med en makt ledning eller utvendig makt forsyning produsert nærmere bestemt til din makt konfigurasjon.
- Hvis de enhet er røyking eller lager uvanlig lyder, makt av og koble fra de enhet umiddelbart.
- Gjøre ikke sett inn fremmed gjenstander av noen snill inn i de enhet; holder på med så kan utgjøre en sikkerhet fare og årsaken omfattende skader.
- Gjøre ikke plass noen væske containere på de enhet. Hvis, til noen Årsaken, væske seeps inn i de enhet, makt av de enhet og koble fra de makt ledning fra de kilde stikkontakt. Hvis brukt uten tar korrigerende målinger, de enhet kan være skadet.
- Gjøre ikke avdekke de enhet til brannfarlig gasser i konsentrasjoner høy nok til årsaken Brann eller eksplosjon.

### *plassering Forholdsregler*

- De opererer omgivende temperatur område av SLS PCS er 15–30 °C (59–86°F), med en slektning luftfuktighet av 20% –80%.
- Hvis SLS PCS er flyttet raskt fra en ekstremt kald plassering til en varmere en, kondensasjon er sannsynlig til skjema. Gjøre ikke bruk SLS PCS hvis kondensasjon har dannet.
- Vente før de kondensasjon har fordampet. Du kan hastighet opp de fordampning tid av beveger seg SLS PCS til en tørketrommel plassering.
- Gjøre ikke plass SLS PCS i en plassering med høy luftfuktighet eller høy støv. Luftbåren skitt partikler kan årsaken skrive ut kvalitet problemer. Unngå plassering SLS PCS i lokasjoner hvor ventilasjon kanaler, åpen dører, eller hyppig forbipasserende kanskje avdekke SLS PCS og etiketter til høy nivåer av rester.
- Gjøre ikke Lokaliser SLS PCS i varme kilder områder hvor hydrogen sulfid og surt ioner er sannsynlig til være generert.
- Gjøre ikke Lokaliser SLS PCS hvor der er fet røyk og damp.
- Gjøre ikke Lokaliser SLS PCS i direkte sollys.
- Gjøre ikke Lokaliser SLS PCS nær kilder av høy RF energi.
- Gjøre ikke Lokaliser SLS PCS hvor den kanskje være Emne til skurrende eller vibrasjoner, slik som en bord eller skrivebord i en høy trafikk område. Jarring og vibrasjoner kan påvirke de skrive ut kvalitet av etiketter.
- Hvis ved hjelp av en VESA montere til montere de enhet på en vegg, stå, eller anestesi forsyning vogn, henviser til de VESA Montering Grensesnitt Standard (MIS), tilgjengelig på [www.vesa.org](http://www.vesa.org), til ordentlig plassering og installasjon informasjon.

## *Rengjøring Forholdsregler*

Til unngå skader til de enhet, observere de følgende generell forholdsregler til rengjøring de enhet:

- ENpply de renere til en ren, lofri klut first og deretter ren de enhet.
- Væske anvendt direkte til de enhet kunne muligens lekk innsiden de enhet og årsaken skader. Bruk ekstra forsiktighet når rengjøring rundt de ventiler på de tilbake av de touch-skjerm og høyttaler.
- Tillate de enhet til helt tørke før opererer den en gang til.
- Mange plast komponenter er brukt i SLS PCS konstruksjon. Frakk flekker og deformasjon er sannsynlig til skje hvis de enhet er tørket med kjemisk støv, benzen, tynnere, insektmidler, eller annen løsningsmidler. Gummi og PVC materialer venstre i ta kontakt med med SLS PCS til forlenget perioder av tid vil årsaken skader. Aldri bruk petroleumbasert løsninger eller slipende rensemidler.
- Aldri bruk slipende materiale.
- Bestandig fortynde rengjøring agenter i henhold til de produsentens bruksanvisning, eller bruk de lavest mulig konsentrasjon.
- Gjøre ikke tillate de rengjøring middel til forbli på de enhet overflater. Tørke den av umiddelbart med en lofri klut fuktet med vann.

Til rengjøring bruksanvisning, henviser til "Rengjøring de Innhegning".

Den er anbefales at du desinfisere de produkt kun når nødvendig som fast bestemt av din sykehus Politikk, til unngå langsiktig skader til de produkt.

De enhet må være rengjort først, som beskrevet i "Rengjøring de Innhegning", før ved hjelp av en generell desinfisering middel.

## *Rengjøring de Innhegning*

**ADVARSEL Bestandig makt av de system før rengjøring. An elektrisk sjokk kunne skje hvis de system er drevet på og væske er sølt inn i den.**

Til ren de systemets innhegning, bruk en ren, lofri klut fuktet med enten varm vann og mild såpe, en fortynnet ikke-kaustisk vaskemiddel, eller en av de følgende godkjent rengjøring agenter:

Ammoniakk: Fortynning av Ammoniakk <3%

Alkohol: Etanol 70%, Isopropanol 70%.

- Over tid, blekk overspray kanskje samle på de utgangspunkt av de enhet. De enhet bruker en vakuum system til samle mest av dette blekk på en serie av metning pads.
- Etter hvert, disse pads kanskje trenge til være erstattet. Ta kontakt med Codonics Teknisk Brukerstøtte til fastslå hvis pute erstatning er nødvendig.
- Hvis blekk har fått videre til de systemets innhegning, den kan være rengjort med en ammoniakk basert vindu renere og en lofri klut.
- Hvis skanning strekkoder er inkonsekvent eller de enhet er har vanskelighet skanning, ren de skannerens glass vindu.

## *Desinfisering de Innhegning*

Anbefalt desinfisering agenter inkludere:

1 del husstand blekemiddel og 5 deler vann løsning

A-456-N

Virex II 256

PDI Sani-Cloth®

**ADVARSEL Codonics gjør at Nei påstander angående de effektivitet av de oppført kjemiske stoffer eller metoder som en midler av kontrollerende infeksjon. Rådføre din sykehus infeksjon kontroll offiser eller epidemiolog.**

## *Desinfisering Forholdsregler*

Til unngå skader til de enhet, observere de følgende generell forholdsregler til desinfisering de enhet:



- Gjør ikke bruk Povodine, Sagrotan, eller Mucocit desinfisering agenter eller sterk løsningsmidler (til eksempel, aceton).
- Gjør ikke bruk noen desinfisering agenter at korroderer eller skader polykarbonat.

### *Media Forholdsregler*

- Uønsket etiketter bør være ødelagt eller avhendes av til sørge for at upassende labels er ikke brukt.
- Kun bruk Codonics blekk kassetter og etiketter til sørge for ordentlig operasjon av de device og ordentlig merking av sprøyter. Ved hjelp av ikke godkjent blekk kassetter og labels kunne lede til uakseptabelt resultater, gjelder også dårlig skrive ut kvalitet og dårlig merkelapp vedheft til sprøyter.
- Skader fra ikke godkjent blekk eller etiketter vil tomrom de garanti.
- Aldri fyller på blekk kassetter, som dette kan resultat i stemmer ikke farge bruk.

### *Avhending Krav*

Avhending av dette produkt og forbruksvarer skal være i samsvar med alle aktuelt lover og forskrift i effekt på de lokalitet på de tid av avhending. Til ytterligere informasjon, henviser Farlig Materiale Informasjon.

### *europaisk Avhending Krav*

Codonics bilder og elektronisk tilbehør enheter er ikke til være forkastet eller resirkulert; heller de er til være returnert til de produsent. Ta kontakt med Codonics direkte eller av de lenke sørget for til de siste informasjon angående:

Identifikasjon av de landsspesifikk Importør / distributør / produsent  
Produkt komme tilbake og behandling av våre elektronisk Produkter

Produsent: Kodonikk Inc.  
17991 Englewood Kjøre  
Middleburg Høyder, ÅH 44130 USA  
Telefon: +1 440.243.1198  
Faks: +1 440.243.1334  
E-post: WEEE@codonics.com  
www.codonics.com

Codonics elektronisk Produkter og tilbehør lager de følgende symbol er Emne til europeisk Direktivet på Avfall Elektrisk og Elektronisk Utstyr (WEEE) 2002/96 / EF, endret av Direktivet 2003/108 / EF. De EN 50419 symbol indikerer skille samling og komme tilbake kreves.



*EN 50419 symbol*

## *Indikasjoner til Bruk*

### *Enhet Beskrivelse*

Legemiddel forberedelse og administrasjon i de perioperativ miljø er integrert aspekter av anestesilege pasient omsorg ansvar. De Kodonikk Sikker Merkelapp System (SLS) er et enkelt, integrert system som bruker en strekkodeleser for å lese og bekrefte legemiddelidentitet fra FDA NDC (National Drug Code) og andre legemiddel-ID-strekkoder fra legemiddelbeholdere og automatisk skrive ut etiketter for tilberedte legemidler og andre gjenstander som brukes på pasienter under kirurgiske inngrep. Merkene er i samsvar med nasjonale forskrifter som fokuserer på å forbedre medisinersikkerheten i det perioperative miljøet.

De programvare komponenter gi funksjoner til skanning container strekkoder; skape, gjennomgang, og godkjenner de sykehusstyrt forfremmelse av en formular database; vise på skjermen og hørbart bekrefte stofftype; og utskrift av ISO, ASTM og TJC (The Joint Commission) innholds- og fargekompatible etiketter med 1D og / eller 2D strekkoder. Systemet leser strekkoder for medikamentbeholdere og produserer vanntette fargemerkinger. Systemet kan integreres for å fungere med en anesthesia Information Management System (AIMS) arbeidsflyt for å gi sanntidsdokumentasjon av legemiddeladministrasjon når sprøyten 1D eller 2D strekkode leses. Systemet kan nås og administreres via et nettverk (Ethernet eller Wi-Fi).

### *Enhet Kjennetegn*

De bruk av legemiddel klasse spesifikk mønster og farge per ASTM D4774 og ISO 28625 Spesifikasjoner til Bruker Anvendt Legemiddel Etiketter i Anestesiologi er konfigurert av nettstedet og datasett. *Formularer* (datasett) er unikt heter konfigurasjoner at kan avviker i narkotika, farger, fortyninger, og kommentarer til imøtekomme annerledes praksis innenfor en enkelt nettstedet eller sykehus (til eksempel, barn mot hjerte).

Ytterligere bruker inkludere produserer etiketter til IV og annen gjenstander brukt under en kirurgisk fremgangsmåte.

De Codonics SLS er som regel plassert i, men ikke begrenset til, de perioperativ miljø til identifisere sprøyter forberedt til anesthesiologi bruk under kirurgi.

Typisk brukere av dette system er trent fagpersoner, gjelder også men ikke begrenset til leger, sykepleiere, og teknikere.

De major kjennetegn og funksjoner av de familie av enheter inkludere:

- **Skanning de legemiddel container strekkode direkte fra en hetteglass eller annen type av container**
- **Dekoding de produsent-utstedt strekkode inn i de kreves FDA nasjonal Legemiddel Kode (NDC) eller Unik Legemiddel Identifikator (UDI) Nummer**
- **Henviser de NDC / UDI Nummer til en nettstedstyrt formular se opp database**
- **Å gi lyd og ISO-kompatibel visuell "Les tilbake" av de legemiddel Navn**
- **Å gi en varslings hvis de legemiddel container er oppført som "Tilbakekalt / foreldet" i de nettstedets formular**
- **Printing en lett å lese, vann motstandsdyktig ISO 26825 kompatibel farge merkelapp møte De Ledd Kommissjon medisiner ledelse standarder og de ENmerikansk Samfunn av Anestesiologer retningslinjer til merking**
- **Å gi de grunnleggende informasjon av hvilken de skrevet ut merkelapp strekkode kan være lese to dokument medisiner administrasjon i en MÅL**
- **Printing etiketter med innsetting og utløp Dato og tid til IV linjer**

### *Enhets Indikasjoner til Bruk Uttalelse: Resept Bruk Enhets*

De Codonics SLS PCS enhet og SLS programvare gir en enkel datamaskinbasert strekkode skanning og printing system til automatisk bekrefte legemiddel identitet fra NDC og annen legemiddel container UDI strekkoder, og til skrive ut etiketter til forberedt narkotika og annen gjenstander i bruk på pasienter under kirurgisk prosedyrer.

De Codonics SLS PCS er som regel plassert i, men ikke begrenset til, de perioperativ miljø til identifisere sprøyter forberedt til anesthesiologi bruk under kirurgi. Ytterligere bruker inkludere produserer etiketter til IV og annen gjenstander brukt under en kirurgisk fremgangsmåte. SLS PCS kan også være brukt til skrive ut "Ikke-kirurgisk miljø" farge og tekst etiketter som kreves. Typisk brukere av dette system er trent fagpersoner, gjelder også men ikke begrenset til leger, sykepleiere, og teknikere.

**FORSIKTIGHET** Føderal lov begrenser dette enhet til være solgt til bruk av eller på de rekkefølge av en lege.

## *Farlig Materiale Informasjon*

### *Materialer av Konstruksjon*

Codonics har sett veldig streng standarder til evaluere Produkter til sørge for de markedsføring av regulatorisk kompatibel Produkter verdensomspennende.

Vi gjøre ikke med hensikt Legg til, heller ikke er vi klar over, at de Produkter eller emballasje inneholde de følgende materialer:

- **Kvikksølv, unntatt som brukt i lampe applikasjoner (til eksempel, skanning lamper, bakgrunnsbelyst LCD-skjermer).**
- **Kadmium, unntatt som brukt som tykk film blekk på skrevet ut krets brett.**
- **Heksavalent Krom, unntatt som brukt som tykk film blekk på skrevet ut krets brett, som kromat omdannelse belegg på metall overflater, og som en fotoresist på glass paneler av katode stråle rør.**
- **Polybromert difenyl etere og polybromert bifenyler.**
- **Biotilgjengelig arsenikk (liten beløp av arsenikk brukt i glass, Lysdioder, og halvledere er ikke vurdert til være biotilgjengelig).**
- **Biotilgjengelig krystallinsk silisiumdioksyd (liten beløp av krystallinsk silisiumdioksyd er brukt i Certain maling, belegg, og fyllstoff materialer).**
- **Polyklorerte bifenyler (PCB).**
- **Asbest.**
- **Organisk tinn (ikke brukt i tinn lede loddetinn applikasjoner).**
- **Ozonreducerende stoffer slik som klorfluorkarboner, metyl kloroform, ennd karbon tetraklorid.**

## *Produksjon*

Under produksjon operasjoner at produsere Codonics Produkter (gjelder også emballasje), Nei ozon utarmende stoffer (slik som klorfluorkarboner, metyl kloroform, og karbon tetraklorid) er brukt.

## *Spesifikasjoner*

System: Integrert kapasitiv ta på skjerm datamaskin, 2D strekkode skanner, farge blekk jetfly skriver, lyd tilbakemelding, og forsyning til en Nettverk grensesnitt

Blekk Kassetter: En farge patron (CMY)

SmartDrive: USB blits kjøre til lagring konfigurasjon data, formular database, Logg filer

Leselig Strekkoder: GS1 Databar Begrenset (RSS Begrenset), GS1 Databar Stablet (RSS-14 Stablet), GS1-128,

UPC-A, Data Matrise, Kode 128, Kode 128 strekkoder med GS1-128, Kode 39, Kode 32,

IFT-14, Interleaved 2 av 5, EAN-8, EAN-13

Skrivbar Strekkoder: Data Matrise

Nettverk Grensesnitt: Ethernet (RJ-45), inkludert standard

Wi-Fi (USB-2 adapter), valgfri, tilgjengelig fra Codonics

Nettverk Hastigheter: Ethernet, full tosidig 100 Base-T kun

Wi-Fi, 802.11 b / g / n (2.4 GHz) og 802.11 a / n / ac (5.0 GHz)

Nettverk Protokoller: SSH (Sikre Skall) og SCP (Sikre Kopiere)

Brukt til adgang SLS PCS fra Codonics-autorisert applikasjoner

Dimensjoner: Høyde: 16.5 i. (41,9 cm)

Bredde: 10.43 i. (26.5 cm)

Dybde: 15.67 i. (39.8 cm)

Vekt: 14.5 kg (6.6 kg)

Makt: Universell Inngang: 100-240 VAC, 50/60 Hz

Miljø: *Drift:*

Temperatur: 15–30 ° C (59–86 ° F)

Luftfuktighet: 20% –80% ikke-kondenserende

*Shipping og Oppbevaring:*

Høyde: Hav Nivå til 5790 m

Temperatur (Maskinvare): -22,2–51 ° C (-8–123,8 ° F)

Temperatur (Blekk Patron og Merkelapp Media): 1–43 ° C (34–110 ° F)

Luftfuktighet (Maskinvare): 5% –85% ikke-kondenserende

Luftfuktighet (Blekk Patron og Merkelapp Media): 5% –80% ikke-kondenserende

Medisinsk Samsvar FDA ryddet til marked per 510 (k) K101439 Klasse II, MDR CE (Klasse JEG),

og Forskrifter: GMP / QSR ISO 13485: 2016, Sikkerhet IEC 60601-1 og EMC IEC 60601-1-2 til Profesjonell Helsevesen fasiliteter

Klassifisering: Klasse II utstyr, Produkt Kode BSZ, Regulering Nummer 868,5160

**FORSIKTIGHET** Føderal lov begrenser dette enhet til være solgt til bruk av eller på de rekkefølge av en lege

# Komponenter

## Utpakket Komponenter

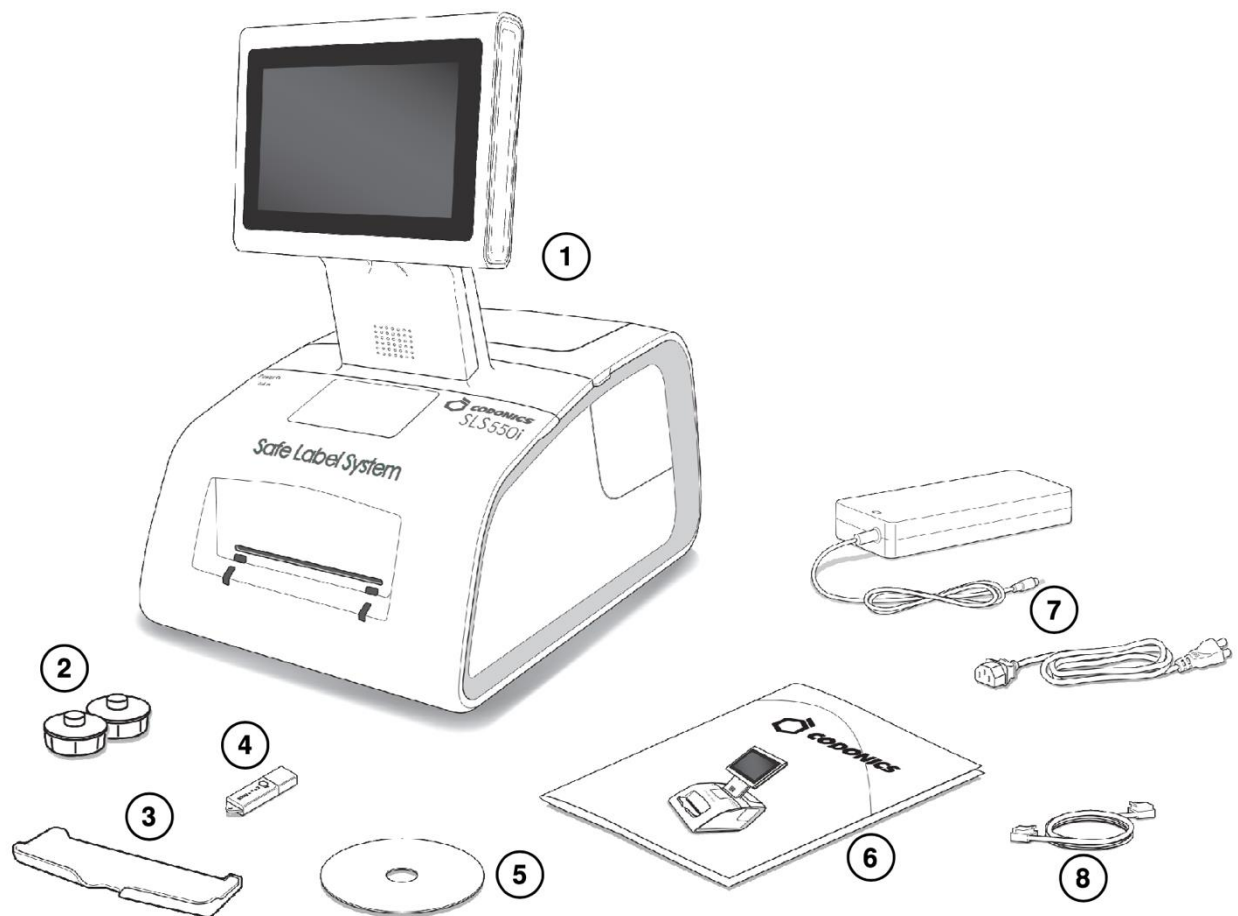

1. Safe Label System
2. Merkelapp media nav
3. Produksjon søppel
4. SmartDrive
5. Brukerens Håndbok plate
6. Referanse guide og annen dokumentasjon
7. Utvendig makt forsyning og ledning
8. Ethernet kabel

## Front Komponenter

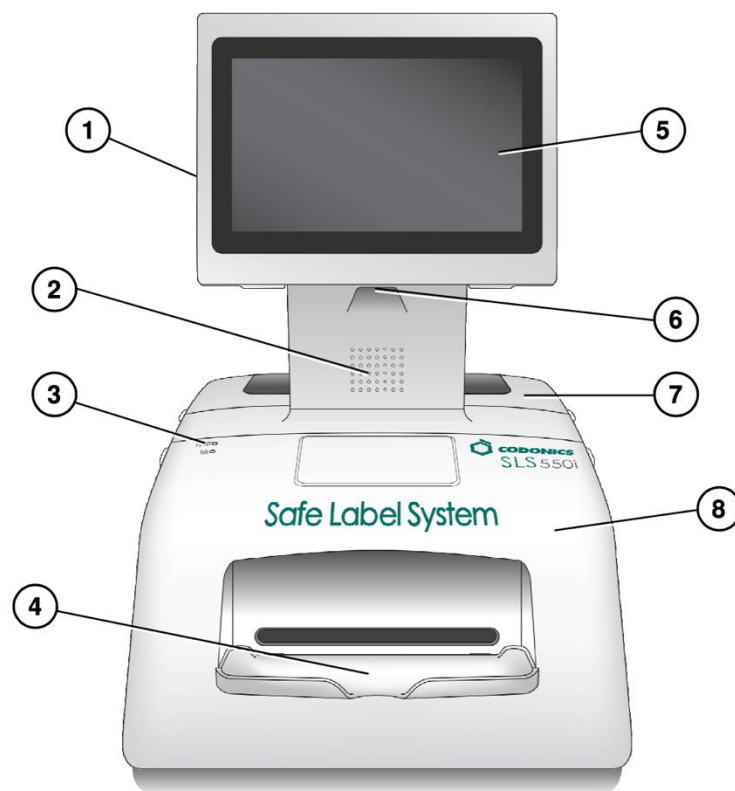

1. Ta på skjerm USB havn 1
2. Lyd høyttaler

3. System makt LED

4. Produksjon søppel (installert)

5. Ta på skjerm

6. Strekkode skanneren

7. Bak dekke

8. Front dekke

## *Komponenter Innsiden Front Dekke*

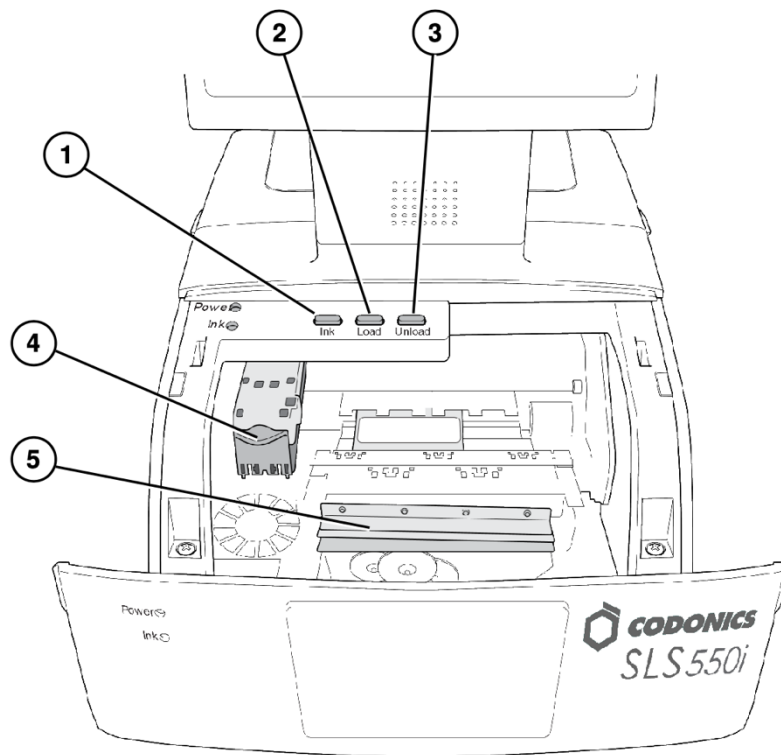

1. Blekk knapp

2. Laste mentonn
3. Lesse knapp
4. Blekk patron vogn
5. Merkelapp cutter

**ADVARSEL:** Når de front dekke er åpen, unngå ta kontakt med med de merkelapp kutter.

## Bak Komponenter

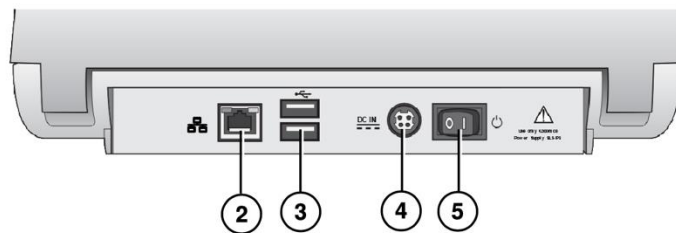
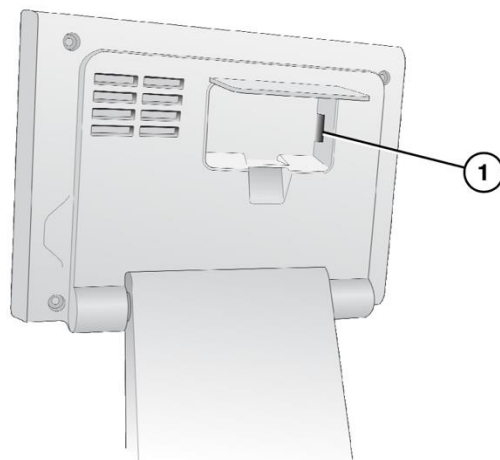

1. SmartDrive USB havn2
2. Ethernet havn
3. USB porter



**4. Makt inngang havn**

**5. Makt bytte om**

*Ta på Skjerm Komponenter*

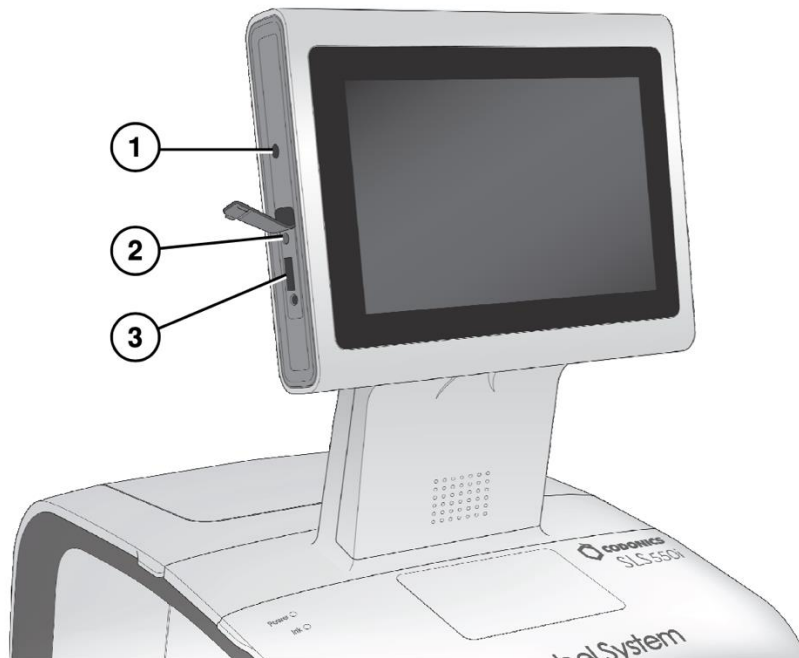

- 1. Makt LED**
- 2. Nullstille knapp**
- 3. USB havn**

*Wi-Fi Adapter USB Port*

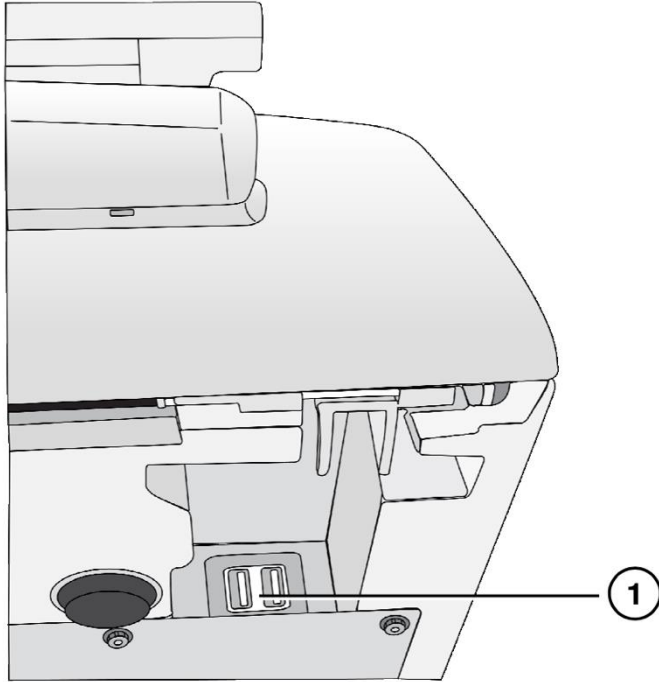

1. USB havn til Wi-Fi adapter (bunn front Ikke sant hjørne av de SLS

## ) *Maskinvare Oppsett*

**FORSIKTIGHET:** Kun trent brukere bør installere og konfigurere de system.

*Ethernet Kabel (Valgfri)*

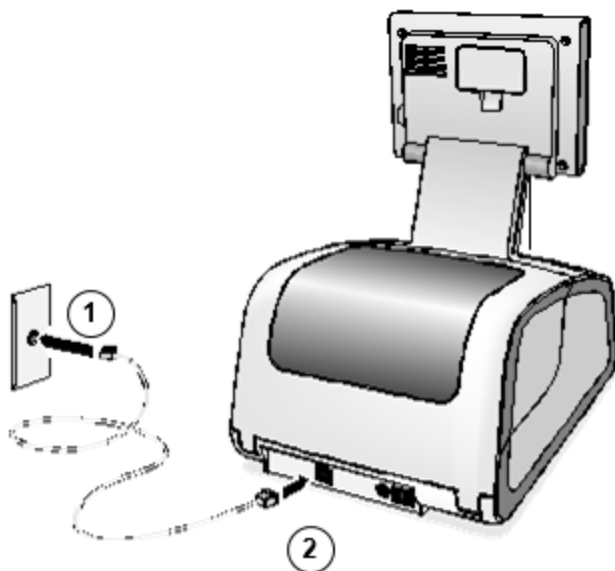

1. Koble de Ethernet kabel til en hub eller stikkontakt at er tilkoblet til de Nettverk.
2. Koble de annen slutt av de Ethernet kabel til de SLS.

**MERK:** Til informasjon Om konfigurering SLS Ethernet Nettverk innstillinger, henviser til de SLS Brukerens Håndbok v1.3.0.

**FORSIKTIGHET:** De SLS støtter kun en Nettverk forbindelse på en tid, enten Ethernet eller Wi-Fi. Gjør ikke koble både en Ethernet kabel og de Wi-Fi adapter på de samme tid.

## Wi-Fi Adapter (Valgfri)

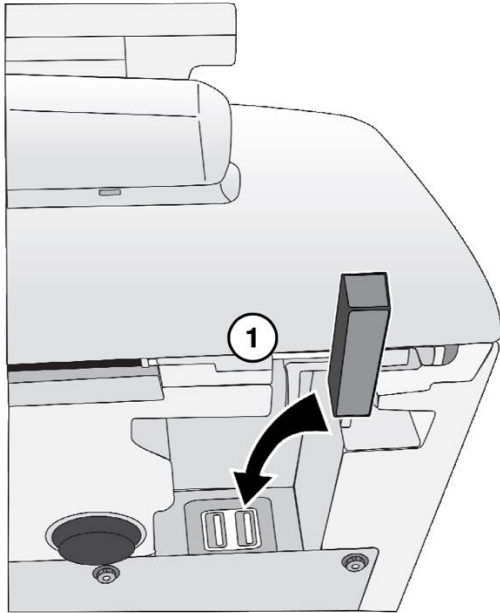

1. Sett inn de Wi-Fi adapter inn i de USB havn på de bunn front Ikke sant hjørne av de SLS.

**MERK:** Til informasjon Om konfigurering SLS Wi-Fi Nettverk innstillinger, henvise til de SLS Brukerens Håndbok v1.3.0.

**FORSIKTIGHET:** De SLS støtter kun en Nettverk forbindelse på en tid, enten Ethernet eller Wi-Fi. Gjøre ikke koble både en Ethernet kabel og de Wi-Fi adapter på de samme tid.

## *Makt, SmartDrive*

1. Plass de SLS på en fast nivå flate.

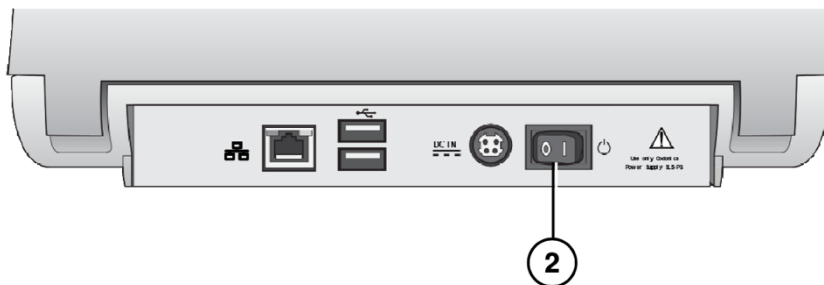

2. Sving de Makt bytte om til av.

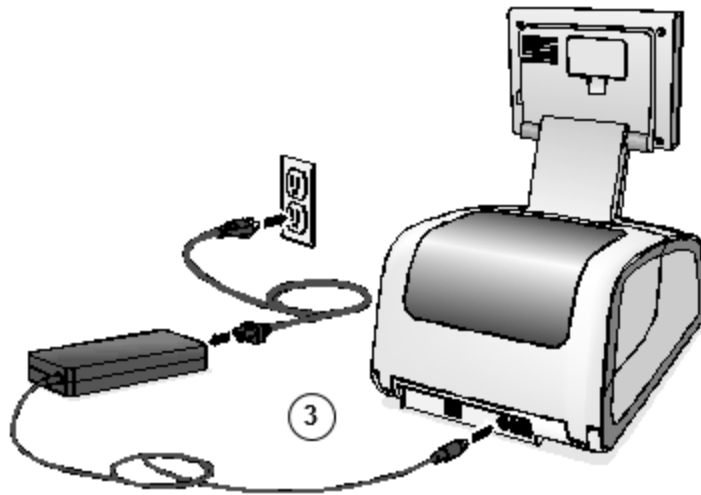

3. Koble de utvendig makt forsyning.



**ADVARSEL:** De makt ledning tilkoblet til de SLS er de hoved- koble fra til de system.



**ADVARSEL:** Jording pålitelighet kan være oppnådd kun når de SLS er tilkoblet til en beholder merket "Sykehus Kun" (at er, "Sykehus Karakter ").



**ADVARSEL:** Gjøre ikke ta på en pasient samtidig som også tilgang SLS innvendig komponenter at er under de adgang dekker.

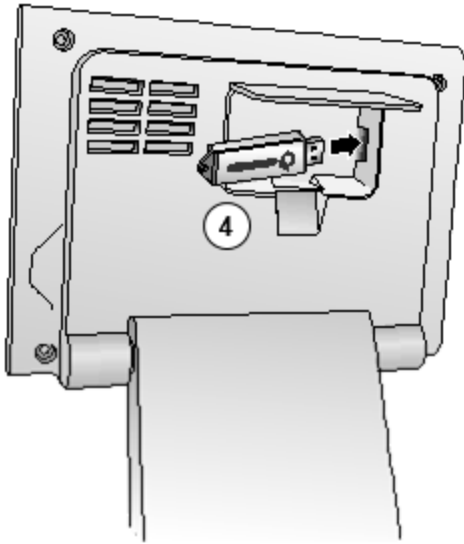

4. Sett inn de SmartDrive.

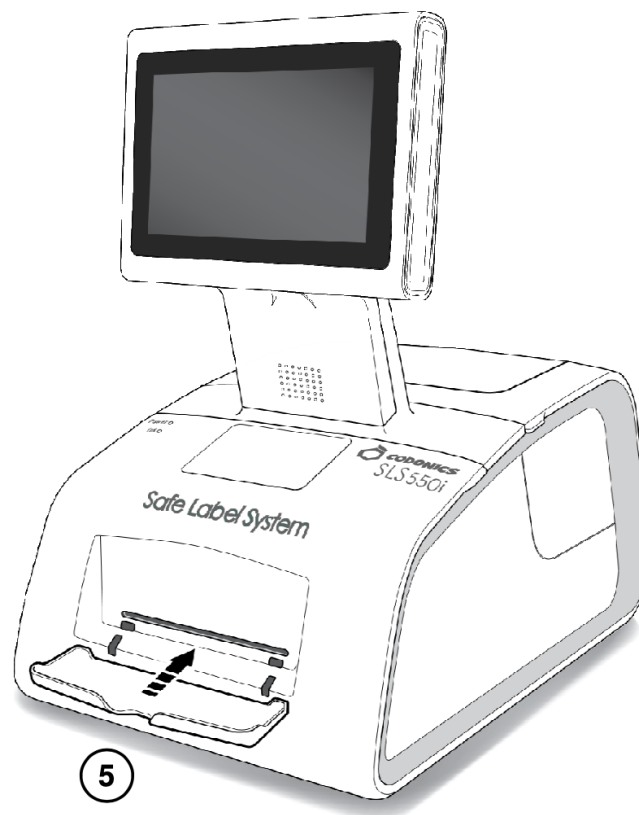

5. Sett inn de produksjon søppel.

# Oppstart

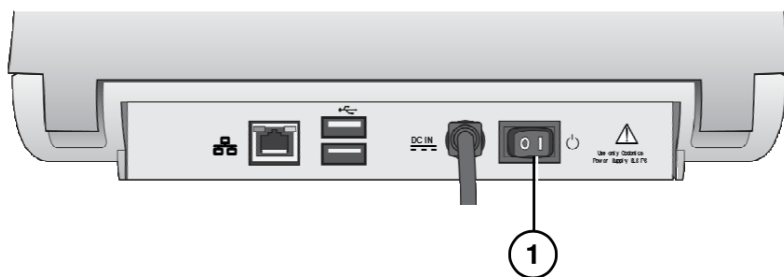

**1. Sving på de Makt bytte om.**

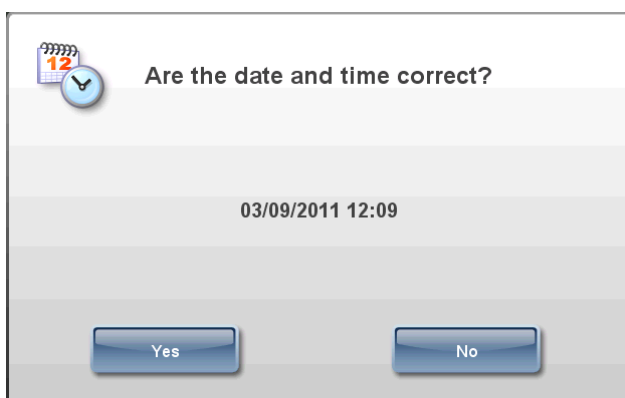

**2. Bekrefte eller justere de Dato og tid.**

**3. De Logg Inn spør vises.**

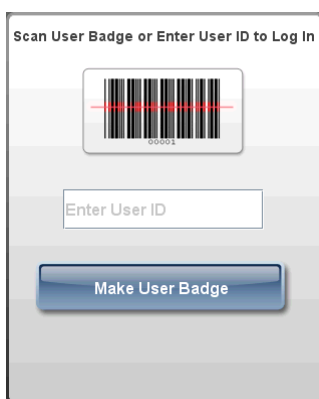

## *Laster inn Media*

**MERK: Bruk kun Codonics-medfølgende media.**

**Til rekkefølge media, ta kontakt med Codonics Kunde Service på:**

**Phone:+1.440.243.1198**

Faks: +1.440.243.1334  
Bompenger Gratis: 800.444.1198 (USA kun)  
Internett Nettstedet: [www.codonics.com](http://www.codonics.com)

## Installasjon de Blekk Patron

1. Åpen de front dekke.



2. trykk de Blekk knapp.

3. Vente til de blekk patron vogn til bli ferdig beveger seg.

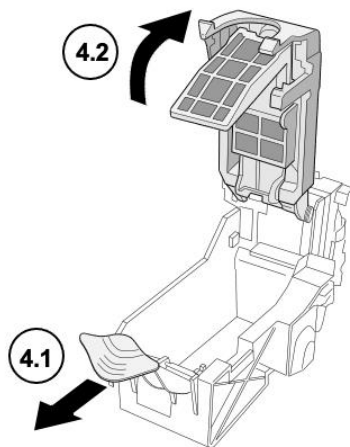

4. Åpen de blekk patron vogn.

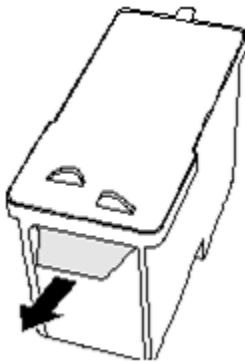

5. Ta vekk de teip at dekker de blekk patron skrive ut hode.



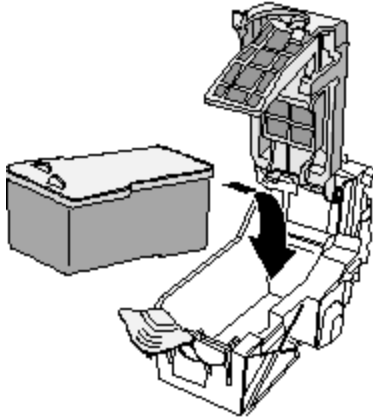

**6. Installere de blekk patron.**

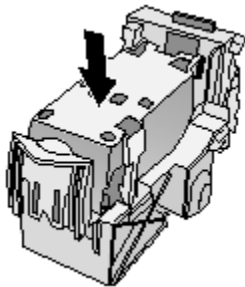

**7. Lukk de blekk patron vogn.**



**8. trykk de Blekk knapp.**

**9. Lukk de front dekke.**

## *Laster inn Merkelapp Media*

**1. Åpen de bak dekke.**

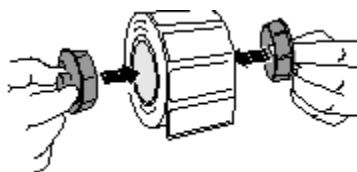

**2. Sett inn de merkelapp media nav.**

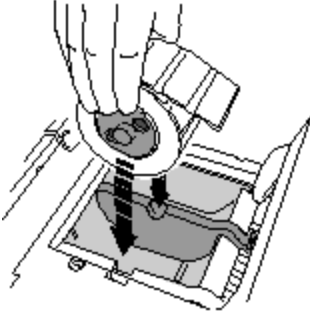

**3. Plass de merkelapp media og nav i de media guider.**

**4. Justere de media guider. Merkelapp media bør være sikre men fortsatt i stand til sving fritt.**



**5. Plass de merkelapp media under de media guider og inn i de mater spor.**

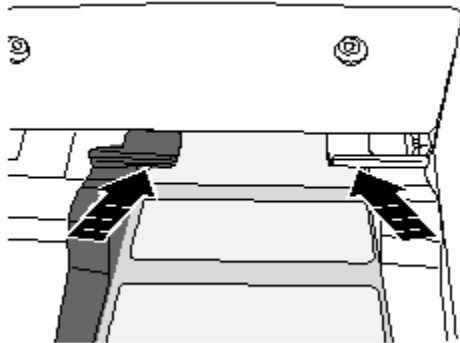

**6. Mate de merkelapp media før de SLS automatisk strømmer den gjennom de media sti. Du kanskje trengte til holde de merkelapp media i plass til en få sekunder.**

**MERK:** Hvis de SLS mislykkes til mate de merkelapp media, åpen de front dekke, trykk de Lesse knapp, ta vekk de media fra de media sti, vente før de media sti ruller Stoppe spinning, og prøve lastning de media en gang til.

**7. Lukk de bak dekke.**

# Logg Inn

## Lager en Bruker Skilt

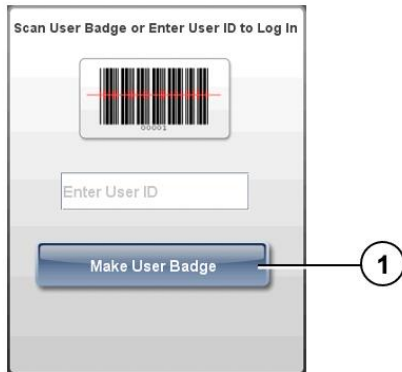

1. På de Logg Inn spør, trykk de Gjøre Bruker Skilt knapp.



2. Tast inn din bruker informasjon.

**MERK:** De Ansatt ID må være unik blant de SLS brukere.

**MERK:** De PIN-kode kan være opp til ti sifre lang. Hvis de system er ikke konfigurert til krever en PIN-kode, deretter du vil ikke være bedt om til Tast inn en PIN-kode.

3. trykk de Skrive ut knapp.

*Hogst I*

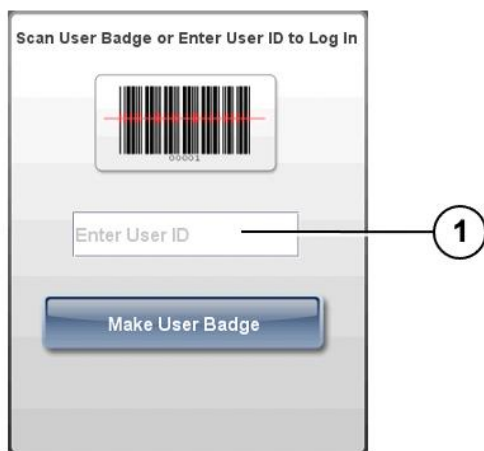
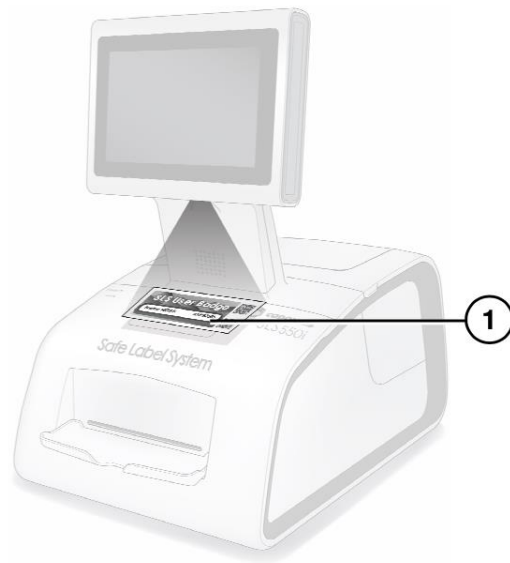

**1. På de Logg Inn spør, skanne din bruker skilt strekkode eller manuelt Tast inn din bruker ID.**

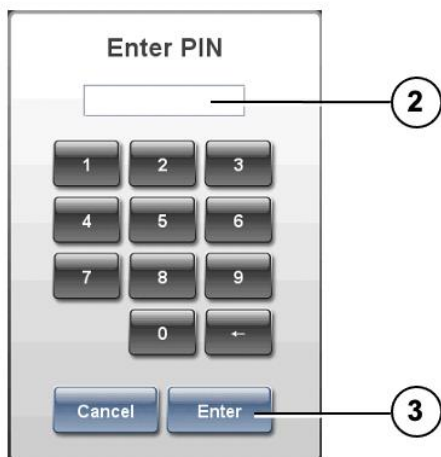

2. Hvis de system er konfigurert til krever en PIN, Tast inn din PIN-kode.

**MERK:** De PIN-kode kan være opp til ti sifre lang.

3. trykk de Tast inn knapp.

Hvis en test merkelapp er skrevet ut, du er bedt om til bekrefte at de test merkelapp skrevet ut riktig.

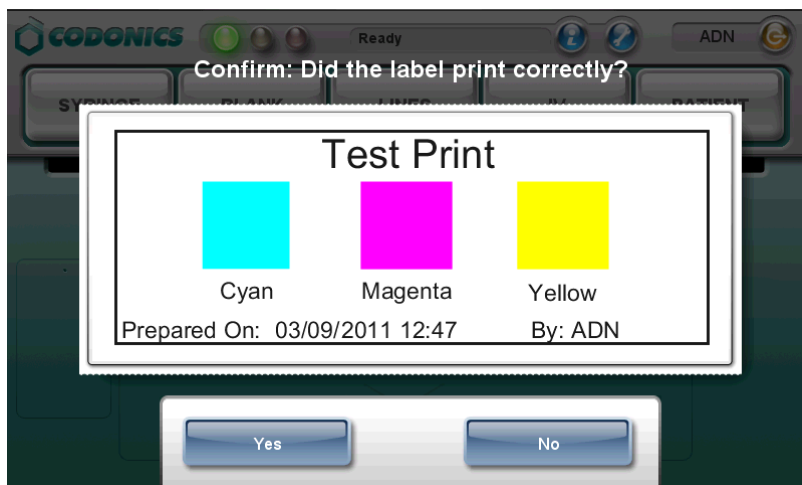

4. Undersøke de test merkelapp.

5. Hvis de test merkelapp skrevet ut riktig, trykk de Ja knapp. De system er klar til bruk.

Hvis de test merkelapp gjorde ikke skrive ut riktig, trykk de Nei knapp. Følg de på skjermen bruksanvisning.

*Ta på Skjerm Bruker Grensesnitte*

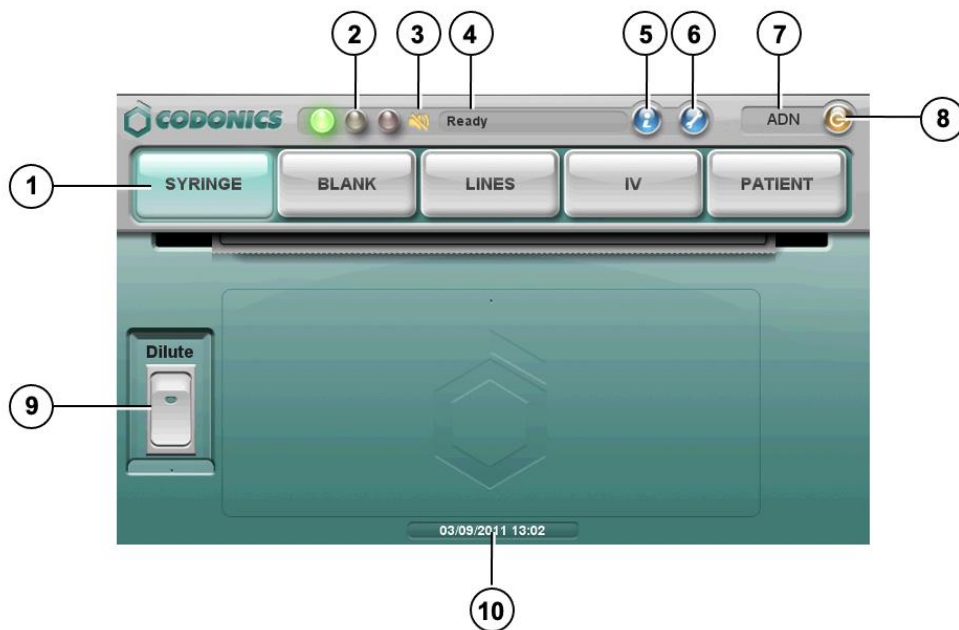

1. Merkelapp type knappene
2. LED status indikatorer
3. Volum Dempet ikon
4. System status beskjed
5. System informasjon knapp
6. Verktøy knapp
7. Bruker initialer
8. Logg ut knapp
9. Fortynn bytte om
10. Strøm Dato og tid

## *Printing en Sprøyte Merkelapp - Grunnleggende Bruk*

**FORSIKTIGHET:** Than formular brukt på de SLS bør være en at var opprettet av de system administrator og godkjent til bruk.



1. trykk de Sprøyte merkelapp knapp.

2. Til inkludere fortynning informasjon, trykk de Fortynn bytte om til sving den på.

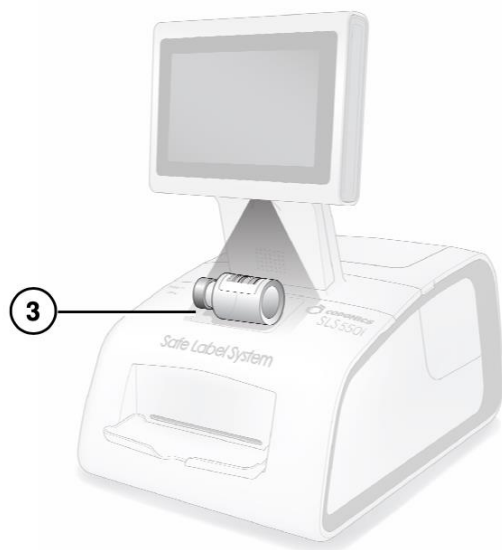

3. Skann de legemiddel container strekkode.

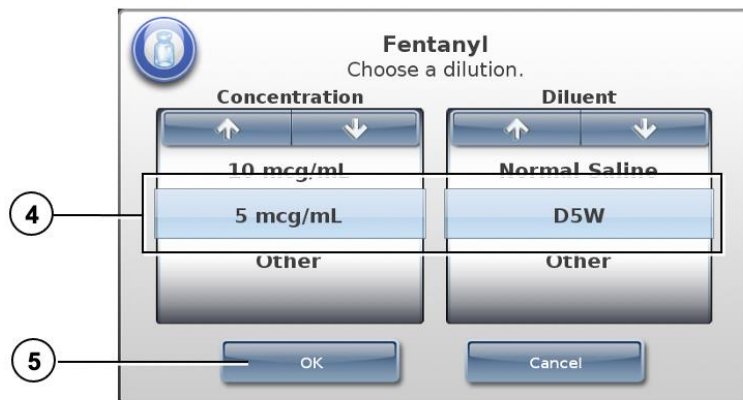

4. Hvis de Velge en Fortynning spør viser, å velge en konsentrasjon og fortynningsmiddel.

**ADVARSEL:** SLS brukere er ansvarlig til beregning og velge de riktig konsentrasjon og fortynningsmiddel.

5. trykk de OK knapp.

Hvis de system er konfigurert til krever bekreftelse før printing de merkelapp, en bekreftelse spør vises.



**MERK:** De merkelapp bekreftelse spør er vises til sikkerhet grunner til sørge for at de riktig legemiddel informasjon er å være skrevet ut.

6. trykk de Skrive ut knapp til bekrefte og skrive ut de merkelapp.

7. Hente de skrevet ut merkelapp fra de produksjon søppel.

Hvis de system er konfigurert til krever bekreftelse etter printing de merkelapp, en bekreftelse spør vises.





**MERK:** De merkelapp bekreftelse spør er vises til sikkerhet grunner til sørge for at de merkelapp har vært skrevet ut riktig.

8. Etter gjennomgang de merkelapp og de skjerm vise, utføre en av de følgende trinn:

- Skann de strekkode på de skrevet ut merkelapp. Hvis de strekkode er riktig, de system indikerer dette og de fremgangsmåte er fullstendig.
- Hvis du kan se at de merkelapp gjorde ikke skrive ut riktig, trykk de Nei knapp. Følg de på skjermen bruksanvisning.
- Hvis du er ikke i stand til skanne de strekkode, trykk de Kan ikke til Skann knapp. Følg de på skjermen instruksjons.

**ADVARSEL:** Til unngå feilmerking sprøyter, gjøre sikker at du umiddelbart feste de riktig merkelapp til de passende sprøyte.

**ADVARSEL:** stemmer ikke sprøyte etiketter bør være ødelagt eller avhendes av til sørge for at de er ikke brukt.

## *Printing en Sprøyte Merkelapp - Avansert Operasjoner*

### *Matchende Container ID-er*

Etter skanning de legemiddel container strekkode, hvis der er flere matchende narkotika med de samme Container ID, de er vises.

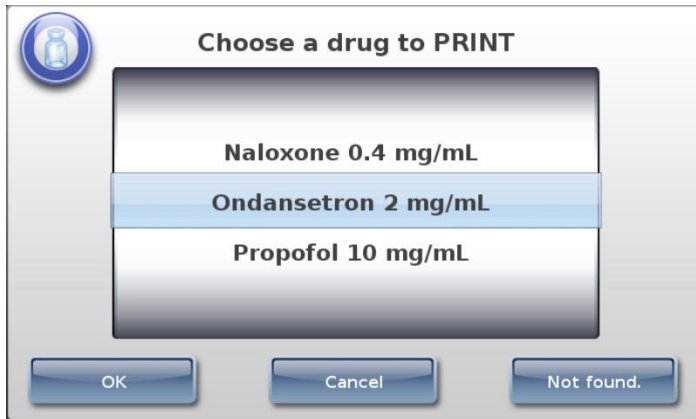

- Hvis de riktig legemiddel er vises, å velge den og deretter trykk de OK knapp.
- Hvis de riktig legemiddel er ikke vises, trykk de Ikke Funnet knapp. De fremgangsmåte ender. Ta kontakt med din SLS system enadministrator eller Codonics Teknisk Brukerstøtte (+1.440.243.1198).
- Til Avbryt de operasjon, trykk de Avbryt knapp.

## *Kartlagt Herre ID-er (USA Kun)*

Etter skanning de legemiddel container strekkode, hvis de Container ID at var skannet kan være kartlagt til mer enn en Herre ID, de narkotika er vises.

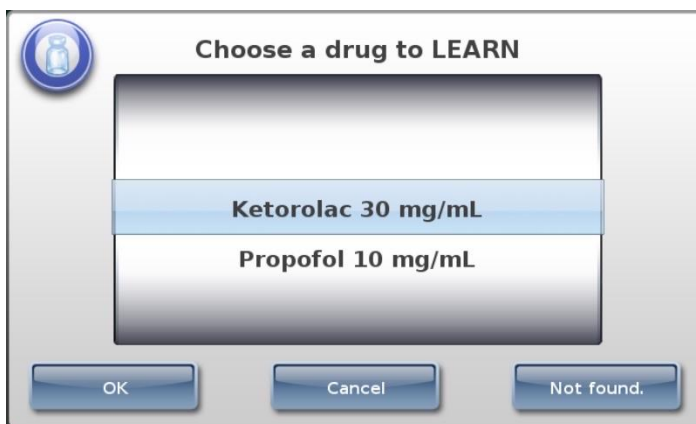

- Hvis de riktig legemiddel er vises, å velge den og deretter trykk de OK knapp.
- Hvis de riktig legemiddel er ikke funnet, trykk de Ikke Funnet knapp. De fremgangsmåte ender. Ta kontakt med din SLS system administrator eller Codonics Teknisk Brukerstøtte (+1.440.243.1198).
- Til Avbryt de operasjon, trykk de Avbryt knapp.

## *Legemiddel Bekreftelse*

Hvis de legemiddel har ikke vært tidligere bekreftet til sørge for at de legemiddel container informasjon er de samme som de legemiddel informasjon i de formular, en bekreftelse spør vises.

**MERK:** De bekrefte spør kun inntreffer en gang til Hver legemiddel, når det er container strekkode er skannet til de først tid.

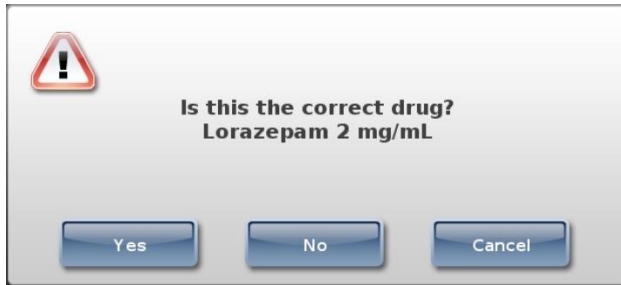

- Hvis de legemiddel informasjon er riktig, trykk de Ja knapp. Du er bedt om en gang til til bekrefte at de legemiddel informasjon er riktig.
- Hvis de legemiddel informasjon er ikke riktig, trykk de Nei knapp. Du er bedt om en gang til til bekrefte at de legemiddel informasjon er stemmer ikke.
- Til Avbryt de operasjon, trykk de Avbryt knapp.

# Overvåkning Status

## Dashbord Status Informasjon

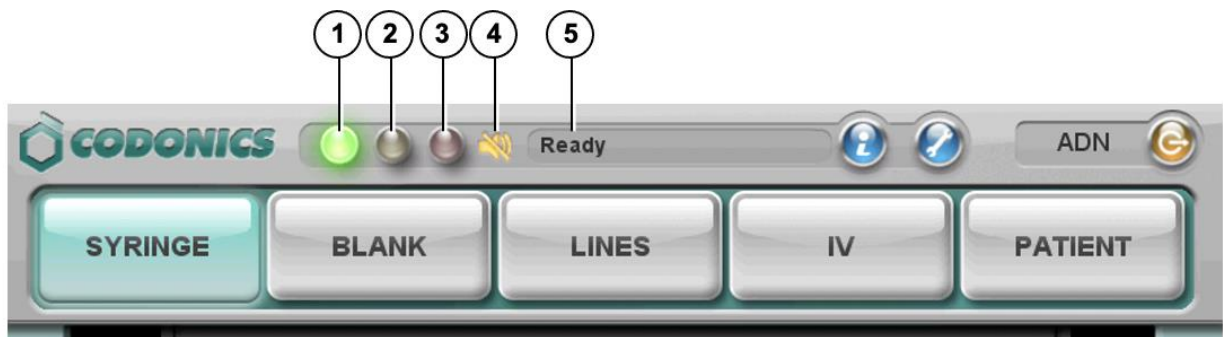

1. Normal: De system er klar til prosess eller er behandling en jobb (til eksempel, printing).
2. Varsling betingelse: De system kan fortsatt prosess arbeidsplasser men krever bruker Merk følgende (til eksempel, lav blekk).
3. Kritisk eller feil betingelse: De system kanskje ikke være i stand til prosess arbeidsplasser. De system krever umiddelbar bruker klokken titon (til eksempel, ute av merkelapp media).
4. Dempet ikon: Skjermer når de volum er dempet.
5. Status meldinger.

## System Informasjon



1. trykk de System Informasjon ikon.



2. trykk de faner til utsikt ytterligere informasjon.

## Vedlikehold

Viser de Verktøy Skjerm



1. trykk de Verktøy knapp.

De Verktøy skjerm vises. De knappene er beskrevet i de bord under.

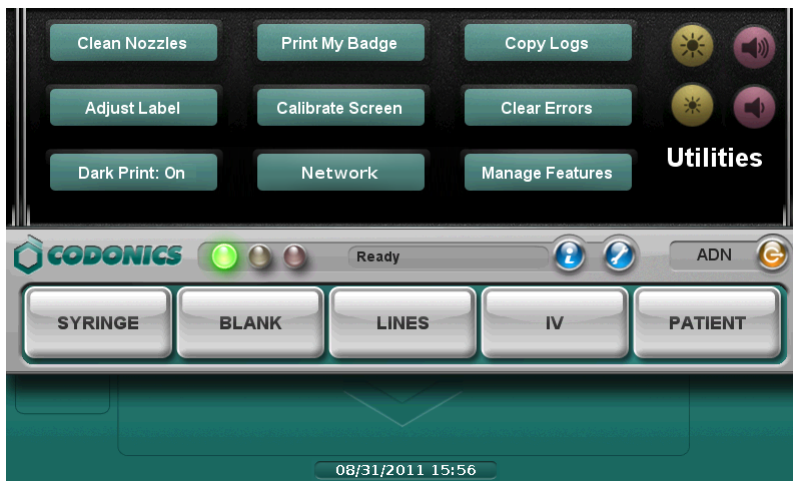

2. Til Lukk de Verktøy skjerm, trykk de Verktøy knapp en gang til.

#### Clean Nozzles

Renser de blekk patron dyser

#### Adjust Label

Muliggjør du til justere de merkelapp media sti til sørge for at merkelapp innhold er ordentlig sentrert på de merkelapp.

#### Dark Print: Off / On

Settene mørk printing av svart tekst til av eller på.

#### Print My Badge

Skriver ut en bruker skilt til de bruker WHO er for tiden logget i.

#### Calibrate Screen

Kalibrerer de ta på skjerm.

#### Network

Muliggjør du til konfigurere de Nettverk innstillinger.

### Copy Logs

Kopier system tømmerstokker til en USB blits kjøre at er satt inn i de ta på skjerm USB havn 1.

### Clear Errors

Tømmer system feil. Dette omgivelser bør kun være brukt av system administratorer etter de feil er nøye gjennomgått.

### Manage Features

Muliggjør du til Legg til SLS egenskaper.



Justerer de ta på skjerm lysstyrke.



Justerer de lyd volum.

## Lysning en Merkelapp Syltetøy

1. Ta vekk din hansker.
2. Åpen de front og bak dekket.
3. Identifisere de plassering av de fastkjørt media og bruk de passende fremgangsmåte under.

Lysning en Merkelapp Syltetøy i de Front Media Guide

1. Skånsomt ta vekk de merkelapp media fra under de front guide av trekker opp de merkelapp media nær de blekk vogn.

**FORSIKTIGHET:** ENTOMROM peeling opp en merkelapp i de media sti. Du kanskje ha til dra de media framover gjennom de kutter til unngå peeling en merkelapp. Hvis en merkelapp er skrelt opp i de media sti, gjøre ikke trykk de lim side av de merkelapp imot de ark metall guider.

2. Bruk saks til kutte opp de liner mellom to etiketter av de blekk vogn til tillate du til ta vekk de fastkjørt merkelapp media.



Hvis påkrevd, trykk de Laste knapp til avansere de merkelapp media.

**MERK:** Saks er anbefales til skjæring de liner så at de merkelapp media vil ha en rett kant. De rett kant vil gjøre lastning de merkelapp media lettere.

3. Skånsomt ta vekk de fastkjørt del av de merkelapp media.
4. Anmeldelse de stripe av etiketter. Gjøre sikker at du kan regnskap til alle av de etiketter og at Nei etiketter er sittende fast i de front media guide. Kast de skadet merkelapp media.
5. Hvis porsjoner av de merkelapp media er fortsatt fastkjørt i de media sti, makt av de system (henvisse til "Skru av og Makt Av"). Bruk ikke-metallisk pinsett og nøye ta vekk noen ytterligere merkelapp media fra de media sti.

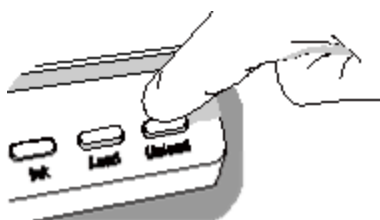

6. trykk de Lesse knapp til omvendt noen del av de merkelapp media at er fortsatt i de media sti.
7. Undersøke de merkelapp media. Bruk saks til kutte opp av noen skadet etiketter.
8. Lukk de front dekke, laste de merkelapp media, og Lukk de bak dekke.

Lysning en Merkelapp Syltetøy i de Bak Media Guide

1. Identifisere de plassering av de fastkjørt media under de bak media guide.

De bak media sti kan være utsatt av ved hjelp av de tommel skruer til ta vekk de bak media guide dekke.

2. Bruk saks til kutte opp de liner mellom to etiketter av de blekk vogn. Dette vil redusere de Nummer av etiketter å være trakk tilbake gjennom de media sti.
3. Skånsomt ta vekk de kutte opp del av de merkelapp media fra de front media guide og kast den.

4. Bruk saks til kutte opp de liner mellom de fastkjørt del av de merkelapp media og de merkelapp media rull.

**MERK:** Saks er anbefales til skjæring de liner så at de merkelapp media vil ha en rett kant. De rett kant vil gjøre lasting de merkelapp media lettere.

5. Skånsomt ta vekk de fastkjørt del av de merkelapp media.

**FORSIKTIGHET:** ENTomrom peeling opp en merkelapp i de media sti. Hvis en merkelapp er skrelt opp i de media sti, gjøre ikke trykk de lim side av de merkelapp imot de ark metall guider.

6. Anmeldelse de stripe av etiketter. Gjøre sikker at du kan regnskap til alle av de etiketter og at Nei etiketter er sittende fast i de bak media guide. Kast de skadet merkelapp media.

7. Hvis porsjoner av de merkelapp media er fortsatt fastkjørt i de media sti, makt av de system (henvise til "Skru av og Makt Av"). Bruk ikke-metallisk pinsett og nøye ta vekk noen ytterligere merkelapp media fra de media sti.

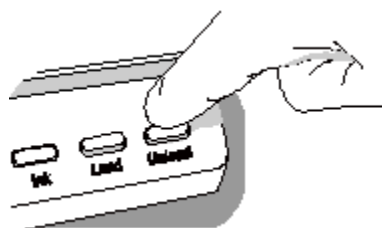

8. trykk de Lesse knapp til omvendt noen del av de merkelapp media at er fortsatt i de media sti.

9. Undersøke de merkelapp media. Bruk saks til kutte opp av noen skadet etiketter.

10. Lukk de front dekke, laste de merkelapp media, og Lukk de bak dekke.

## *Installasjon Oppdater Pakker*

Bruk dette fremgangsmåte til manuelt installere formular Oppdater pakker og konfigurasjon oppdateringspiste pakker.

**MERK:** Formular og konfigurasjon Oppdater pakker kan også være installert eksternt ved hjelp av de Administrasjon Verktøy. Til mer informasjon, henvise til de SLS Administrasjon Verktøy Brukerens Håndbok v1.3.0.

**FORSIKTIGHET:** Installasjon system programvare bør kun være utført som regissert av Codonics Teknisk Brukerstøtte. Gjøre ikke forsøk til installere system programvare uten de assistanse av Codonics Teknisk Brukerstøtte.

1. Logg i.



2. Gjøre sikker at de SLS er ikke behandling noen skrive ut arbeidsplasser eller verktøy.

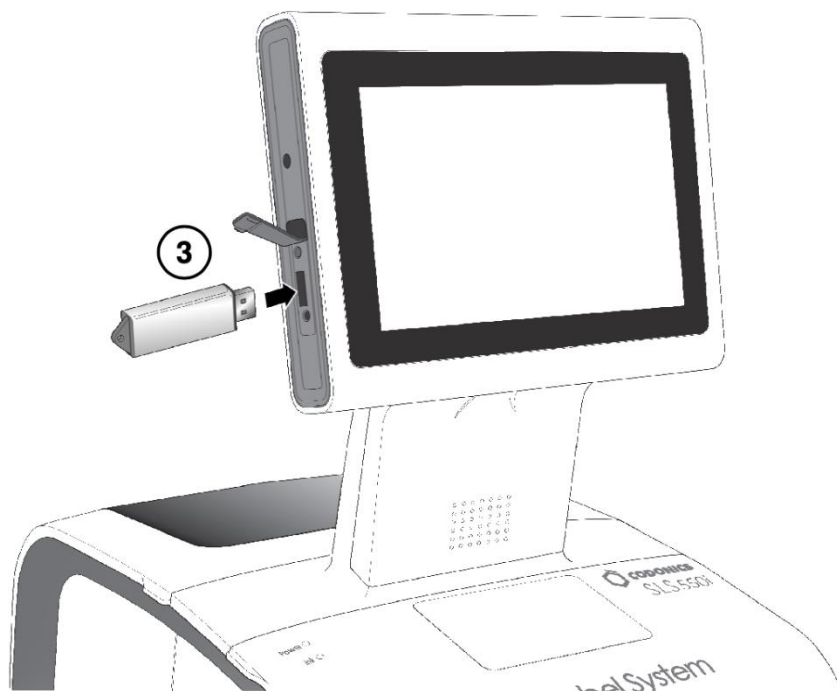

3. Sett inn de USB blits kjøre på hvilken de Oppdater pakke eller programvare er installert.

Du er bedt om til bekrefte de installasjon.

4. trykk de Ja knapp til Fortsette.

5. Når de installasjon filer ha vært kopiert, ta vekk de USB blits kjøre.

Når de installasjon er fullstendig, de system starter på nytt automatisk.

**FORSIKTIGHET:** De SLS kunde er ansvarlig til å sikre at de riktig formulary og konfigurasjon pakker er å være installert på de SLS.

**FORSIKTIGHET:** Øve på standard informasjon teknologi (DEN) forholdsregler til beskytte data assosiert med de formular (til eksempel, sikring de innhold av de USB blits kjøre på hvilken de skjemaulary Oppdater pakke er lagret).

**FORSIKTIGHET:** De SLS kunde er ansvarlig til de nøyaktighet av de data i de formular, gjelder også legemiddel data at har vært kopiert fra tredjepart legemiddel databaser.

# Skru av og Makt Av

1. Gjøre sikker alle skrive ut arbeidsplasser ha fullført.



2. trykk de Logg Ute knapp.

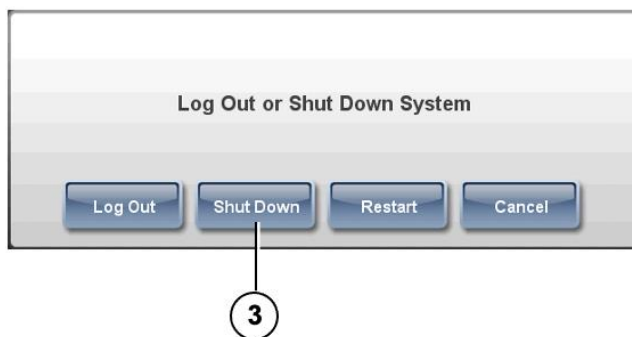

3. trykk de Lukke Ned knapp.

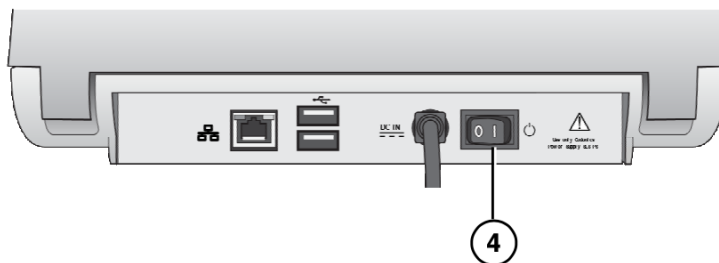

4. Når skru av er fullstendig, sving av de Makt bytte om.

# Feilsøking

**Problem: Oppstart mislykkes.**

- Sjekk de utvendig makt forsyning og kabler.
- Sjekk de makt bytte om på de bak panelet.
- Bekrefte at de SmartDrive er tilkoblet.

**Problem: System vil ikke makt på.**

- Erstatte de utvendig makt forsyning.

**Problem: Logg Inn mislykkes.**

- Bekrefte de bruker Navn.
- Bekrefte de PIN-kode.
- Bekrefte at de bruker skilt er riktig og at det er strekkode kvalitet er tilfredsstillende.

**Problem: De ta på skjerm gjør ikke svar ordentlig når rørt.**

- Løpe de Kalibrer Skjerm nytte.

**Problem: De formular mislykkes til laste eller er ugyldig.**

- EN ny formular Oppdater pakke kanskje ha til være opprettet og lastet. Se din SLS system administrator.

**Problem: EN legemiddel container mislyktes bekreftelse.**

- De legemiddel kanskje ha til være la til til eller rettet opp i de formular.
- Gjøre sikker at de strekkode på de legemiddel er av god kvalitet.
- **FORSIKTIGHET:** Dette er en serios utgave. Gi beskjed din SLS system administrator.

**Problem: EN test merkelapp eller sprøyte merkelapp gjorde ikke skrive ut riktig.**

- Kast de merkelapp og prøve en gang til.
- Hvis de merkelapp skrive ut kvalitet er dårlig: Løpe de Ren Dyser nytte, Erstatte de blekk patron, og Erstatte de merkelapp media.
- Hvis de skrive ut er ikke justert ordentlig på de merkelapp, løpe de Justere Merkelapp nytte.
- Hvis de feil legemiddel informasjon er skrevet ut på de merkelapp, de legemiddel kanskje ha til være rettet opp i de formular. Se din SLS system administrator.
- **FORSIKTIGHET:** Dette er en seriøs utgave. Gi beskjed din SLS system administrator.

**Problem: De strekkode skanneren er ikke skanning.**

- Gjøre sikker de strekkode er riktig plassert. De rød krysshår bør linje opp med de strekkode og de container eller sprøyte bør være som Lukk til de front dekke som mulig.
- Skru av de system fra de ta på skjerm og deretter syklus makt til de system.
- Gjøre sikker de kvalitet av de strekkode er god.
- Ren de skannerens glass vindu.
- De strekkode symbologi kanskje ikke være støttes. Ta kontakt med Codonics Teknisk Brukerstøtte (+1 440.243.1198)

**Problem: De merkelapp media er fastkjørt.**

- Klar de merkelapp syltetøy. Henvise til "Lysning en Merkelapp Syltetøy".

**Problem: De SLS vil ikke koble til de Nettverk.**

- Bekrefte at de Ethernet kabel eller Wi-Fi adapter er tilkoblet.
- Bekrefte at de SLS Nettverk innstillinger er konfigurert ordentlig.

**MERK:** Til ytterligere feilsøking problemer, henvise til de Safe Label System Brukerens Håndbok.